



DRZWI STALOWE

KATALOG WYROBÓW



WEJŚCIE Z KLASĄ

50 LAT NA RYNKU

Grupa KMT, to firma pokoleniowa, która zapoczątkowała swoją działalność w 1967 roku. W jej skład wchodzi dwie fabryki zlokalizowane na Pomorzu: KRAT-MET w Kobylnicy oraz TERMA w Słupsku.

Jesteśmy uznanym polskim producentem drzwi stalowych, a od kilku lat również bram garażowych segmentowych oraz stolarki aluminiowej i pvc. Zostaliśmy uhonorowani wieloma prestiżowymi nagrodami, m.in. od kilku lat otrzymujemy tytuł Lidera Rynku Stolarki w segmencie drzwi stalowych. Nasze sukcesy, to lata ciężkiej pracy właścicieli i zespołu, którzy krok po kroku realizują plan rozwoju przedsiębiorstwa poprzez tworzenie nowych rozwiązań odpowiadających potrzebom rynku.

Naszą misją jest produkcja, sprzedaż i dystrybucja drzwi stalowych wewnętrznych, zewnętrznych, antywłamaniowych, bram garażowych oraz świadczenie kompleksowego serwisu i doradztwa w doborze odpowiedniego produktu zgodnego z Państwa oczekiwaniami. Wysoki poziom świadczonych usług gwarantujemy poprzez zaangażowanie każdego pracownika w ciągłe doskonalenie się firmy, zawsze kierując się przy tym maksymą „Jak najbliżej Klienta”. Wizją naszą jest zapewnienie najwyższej jakości usług i produktów, dzięki działaniu zgodnemu z najnowszą technologią.

Dzięki szeroko rozbudowanej ofercie kompleksowo wyposażamy w stolarkę budynki użyteczności publicznej, inwestycje prywatnych podmiotów gospodarczych oraz inwestycje indywidualne. Znaczną część realizacji stanowi stolarka przeciwpożarowa, antywłamaniowa, a także do domów pasywnych. Wyznaczamy trendy w projektowaniu i produkcji stolarki otworowej, a nasza oferta cieszy się uznaniem nie tylko na rynku krajowym ale i na wielu rynkach zagranicznych.

Z pozdrowieniami
Zarząd i pracownicy grupy KMT



Salon firmowy KMT w Kobylnicy ul. Witosa 21



Fabryka KRAT-MET w Kobylnicy



Fabryka TERMA w Słupsku



Gepard Biznesu 2016



TŁOCZENIE Perfekt 7-1



TŁOCZENIE Perfekt 7-2



TŁOCZENIE Perfekt 8



TŁOCZENIE Perfekt 8-1



**NOWE TŁOCZENIA
LINII PERFEKT**

Aplikacja 17-1



Dostawka d17



Aplikacja 18-1



DUO aplikacja 18-2



Dostawka
d9,d11,d12,d14
ramka czarna



RAMKI CZARNE MALOWANE PROSZKOWO

Tłoczenie 11s1 ramka czarna



Tłoczenie 11s3 ramka czarna



Tłoczenie 11s7 ramka czarna



Tłoczenie 11s8 ramka czarna

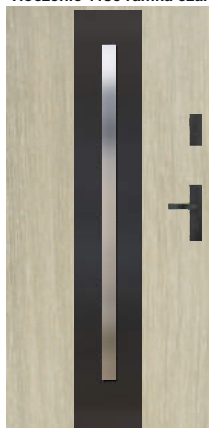

Tłoczenie 11s9 ramka czarna



Tłoczenie 13s1 ramka czarna



Aplikacja 0 czarna



KOLOR DĄB TURNER

KMT SUPERTHERM 90,
KMT PLUS 75 passive,
KMT PLUS 75 max, KMT PLUS 75



Kolor dostępny w ościeżnicach:
SUPERTHERM,
PASSIVE i ENERGY 90

WYPRZEDAŻ
-10%
na skrzydło

Tłoczenie: 4, 8, 8s, PERFEKT 4,
seria EKO NOWA,
Kolor: WENGE

Oferta ważna do wyczerpania zapasów

KMT SUPERTHERM 90

Drzwi stalowe wejściowe zewnętrzne laminowane



KMT
STAL



WYPOSAŻENIE STANDARDOWE

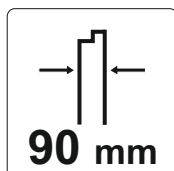

Skrzydło grubości 90 mm
wypełnienie
PIANKA POLIURETANOWA



Zasuwnica
zabezpieczenie górne
(ryglowanie automatyczne)

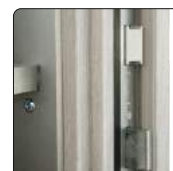

Zasuwnica
zamek podstawowy
(ryglowanie kluczem)



Zasuwnica
zabezpieczenie dolne
(ryglowanie automatyczne)



Czwarta przyłga
z uszczelką opadającą

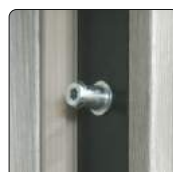

6 bolców
antywyważeniowych



Przegroda termiczna,
uszczelka w skrzydle



Przegroda termiczna,
dwie uszczelki
w ościeżnicy



Trzy zawiasy 3D
z nasadką regulowane
w trzech płaszczyznach



Nasadka na zawias

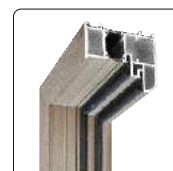

Ościeżnica aluminiowa
KMT SUPERTHERM 90
**czterokomorowa
z przegrodą PCW
wypełniona pianką**

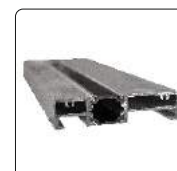

Próg aluminiowy
z przekładką termiczną PCW



Klamka AXA HAGA,
wkładka
(czarna-dopłata 14 zł)



Zestaw montażowy

POLECANE



Klamka AXA ROYAL klasy 3
dopłata 112 zł

DOSTĘPNE ROZMIARY

„90”

WZORY, CENNIK strona 18 - 49

WSKAŹNIKI IZOLACJI CIEPLNEJ

0,78 W/m²K - dot. skrzydła pełnego

1. Ościeżnica SUPERTHERM 90 z przegrodą termiczną eliminującą proces przemarzania drzwi
2. Zawias
3. Wypełnienie **PIANKA POLIURETANOWA** w skrzydle i w dwóch komorach ościeżnicy
4. Elementy z drewna klejonego
5. Uszczelki
6. Przekładka z PCW

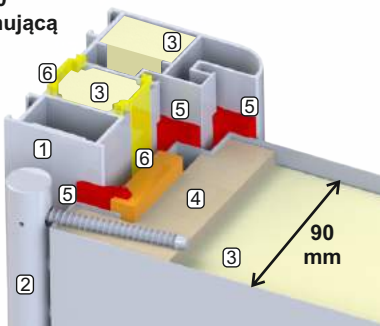

WYPOSAŻENIE DODATKOWE (str. 62 - 68)

- naświetla
- klamki AXA ROYAL antywłamaniowa
- pochwyty
- wkładka antywłamaniowa 50x60
- samozamykacz
- kontaktron

Uwaga! Zalecamy montaż drzwi KMT SUPERTHERM 90 w wersji otwieranej na zewnątrz. Montaż drzwi otwieranych do wewnątrz należy wykonywać tylko we wnękach całkowicie osłaniających wejście przed opadami atmosferycznymi.

*W przypadku zmiany klamki i (lub) wkładek do ceny kompletu należy doliczyć kwotę wynikającą z różnicy wartości według cen ze strony 62-63.

KMT PLUS 75 *passive*

Drzwi stalowe wejściowe zewnętrzne laminowane

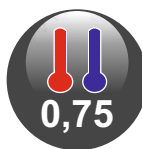

WYPOSAŻENIE STANDARDOWE

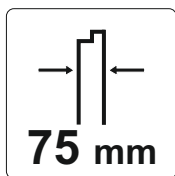

Skrzydło grubości 75 mm
wypełnienie
PIANKA POLIURETANOWA



Przegroda termiczna,
dwie uszczelki w skrzydle



Trzy zawiasy 3D
z nasadką regulowaną
w trzech płaszczyznach

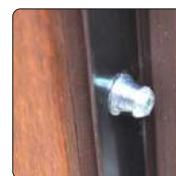

6 bolców
antywyważeniowych

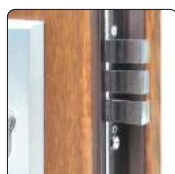

Zamek
dodatkowy klasy 4



Zabezpieczenie
górne i dolne



Ościeżnica stalowa
KMT TERMA
z przegrodą termiczną



Próg stalowy TERMA (ciepły)
lub PASSIVE (WPC)



Zamek
podstawowy klasy 4



Nasadka na zawias



Kłamka SIGMA,
wkładka+wkładko-gałka
system jednego klucza
(stare złoto-dopłata 10 zł)



Zestaw montażowy

POLECANE

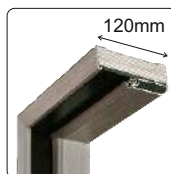

**Ościeżnica drewniano-aluminiowa
PASSIVE (WPC)**
Najcieplejsza ościeżnica w ofercie drzwi
stalowych. Profil aluminiowy wypełniony
profilem sklejki wodoodpornej z
dodatkową izolacją z przekładki PCW.

dopłata 538 zł



Kłamka GAMA klasy 3
dopłata 105 zł

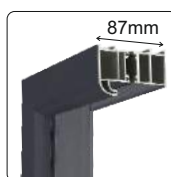

**Ościeżnica aluminiowa
ENERGY 90**
Ościeżnica 5-cio komorowa z przegrodą
PCW. Zapewnia statykę drzwi, sprawny
montaż oraz możliwość zastosowania
naświetli bocznych i górnych.

dopłata 538 zł

DOSTĘPNE ROZMIARY



WZORY, CENNIK strona 15 - 49

WSKAŹNIKI IZOLACJI CIEPLNEJ

0,57 W/m²K - dot. skrzydła pełnego z ościeżnicą PASSIVE
0,75 W/m²K - dot. skrzydła pełnego z ościeżnicą TERMA
0,88 W/m²K - dot. skrzydła pełnego z ościeżnicą ENERGY
0,92 W/m²K - dot. skrzydła przeszklonego z ościeżnicą TERMA
0,96 W/m²K - dot. skrzydła przeszklonego z ościeżnicą ENERGY

WYPOSAŻENIE DODATKOWE (str. 62 - 68)

- ościeżnica aluminiowa ENERGY 90
- ościeżnica drewniano-aluminiowa PASSIVE
- zamek hakowy
- naświetla
- klamki KMT GAMA, KMT ALFA, pochwyty
- wkładki antywłamaniowe 50x50
- samozamykacz
- skrót na wymiar (max 130mm)

1. Ościeżnica TERMA 75 z przegrodą termiczną eliminującą proces przemarzania drzwi
2. Zawias
3. Wypełnienie **PIANKA POLIURETANOWA**
4. Elementy z drewna klejonego
5. Uszczelki
6. Przekładka z PCW

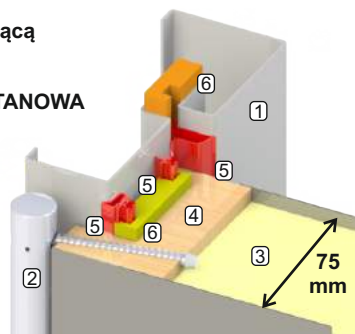

*W przypadku zmiany klamki i (lub) wkładek do ceny kompletu należy doliczyć kwotę wynikającą z różnicy wartości według cen ze strony 62-63.

KMT PLUS 75 max

Drzwi stalowe wejściowe zewnętrzne laminowane

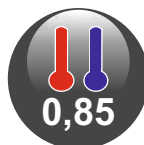

WYPOSAŻENIE STANDARDOWE

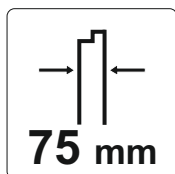

Skrzydło grubości 75 mm
wypełnienie
PIANKA POLIURETANOWA



Zabezpieczenie
dolne



Trzy zawiasy 3D
z nasadką regulowaną
w trzech płaszczyznach



6 bolców
antywyważeniowych

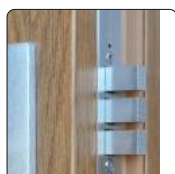

Zamek
dodatkowy klasy 4



Zabezpieczenie
górne



Ościeżnica stalowa
KMT TERMA
(ciepła z przegrodą termiczną)



Próg stalowy TERMA (ciepły)
lub PASSIVE (WPC)



Zamek
podstawowy klasy 4



Nasadka na zawias



Klamka SIGMA,
wkładka+wkładko-gałka
system jednego klucza
(stare złoto-dopłata 10 zł)



Zestaw montażowy

POLECANE



**Ościeżnica drewniano-aluminiowa
PASSIVE (WPC)**
Najcieplejsza ościeżnica w ofercie drzwi
stalowych. Profil aluminiowy wypełniony
profilem sklejkii wodoodpornej z
dodatkową izolacją z przekładki PCW.

dopłata 538 zł



Klamka GAMA klasy 3
dopłata 105 zł

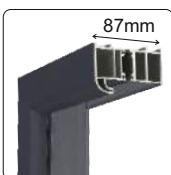

**Ościeżnica aluminiowa
ENERGY 90**
Ościeżnica 5-cio komorowa z przegrodą
PCW. Zapewnia statykę drzwi, sprawny
montaż oraz możliwość zastosowania
naświetli bocznych i górnych.

dopłata 538 zł

WSKAŹNIKI IZOLACJI CIEPLNEJ

- 0,85 W/m²k - dot. skrzydła pełnego z ościeżnicą PASSIVE
- 0,92 W/m²k - dot. skrzydła pełnego z ościeżnicą TERMA
- 0,93 W/m²k - dot. skrzydła przeszklonego z ościeżnicą PASSIVE
- 1,0 W/m²k - dot. skrzydła przeszklonego z ościeżnicą TERMA
- 1,1 W/m²k - dot. skrzydła pełnego i przeszklonego z ościeżnicą ENERGY

DOSTĘPNE ROZMIARY



WZORY, CENNIK strona 15 - 49

1. Ościeżnica TERMA 75 z przegrodą termiczną eliminującą proces przemarzania drzwi
2. Zawias
3. Wypełnienie PIANKA POLIURETANOWA
4. Elementy z drewna klejonego
5. Uszczelki
6. Przekładka z PCW

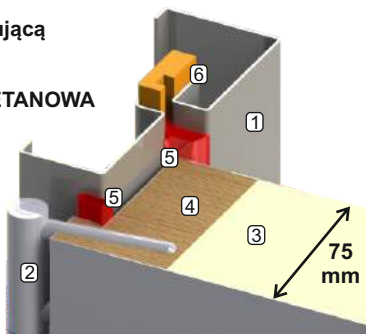

WYPOSAŻENIE DODATKOWE (str. 62 - 68)

- ościeżnica aluminiowa ENERGY 90
- ościeżnica drewniano-aluminiowa PASSIVE
- naświetla
- klamki KMT GAMA, KMT ALFA, pochwyt
- wkładki antywłamaniowe 50x50
- samozamykacz
- skrót na wymiar (max 130mm)

*W przypadku zmiany klamki i (lub) wkładek do ceny kompletu należy doliczyć kwotę wynikającą z różnicy wartości według cen ze strony 62-63.

KMT PLUS 75

Drzwi stalowe wejściowe zewnętrzne laminowane

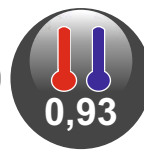
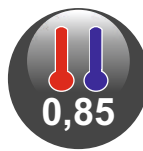

WYPOSAŻENIE STANDARDOWE

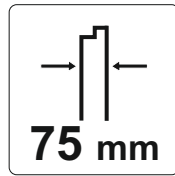

Skrzydło grubości 75 mm
wypełnienie
PIANKA POLIURETANOWA



Trzy zawiasy 3D
z nasadką regulowane
w trzech płaszczyznach



6 bolców
antywyważeniowych



Nasadka na zawias



Zamek
dodatkowy klasy 4



Zabezpieczenie
dolne



Ościeżnica stalowa
KMT TERMA
(ciepła z przegrodą termiczną)

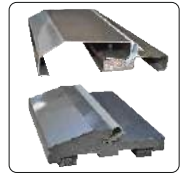

Próg stalowy TERMA (ciepły)
lub PASSIVE (WPC)



Zamek
podstawowy klasy 4



Kłamka SIGMA,
wkładka+wkładko-gałka
system jednego klucza
(stare złoto-dopłata 10 zł)



Zestaw montażowy

POLECANE

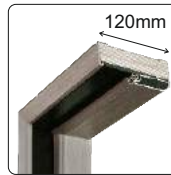

Ościeżnica drewniano-aluminiowa PASSIVE (WPC)

Najcieplejsza ościeżnica w ofercie drzwi
stalowych. Profil aluminiowy wypełniony
profilem sklejk wodoodpornej z
dodatkową izolacją z przekładki PCW.

dopłata 538 zł



Kłamka GAMA klasy 3
dopłata 105 zł



Ościeżnica aluminiowa ENERGY 90

Ościeżnica 5-cio komorowa z przegrodą
PCW. Zapewnia statykę drzwi, sprawny
montaż oraz możliwość zastosowania
naświetli bocznych i górnych.

dopłata 538 zł

WSKAŹNIKI IZOLACJI CIEPLNEJ

- 0,85 W/m²k - dot. skrzydła pełnego z ościeżnicą PASSIVE
- 0,92 W/m²k - dot. skrzydła pełnego z ościeżnicą TERMA
- 0,93 W/m²k - dot. skrzydła przeszklonego z ościeżnicą PASSIVE
- 1,0 W/m²k - dot. skrzydła przeszklonego z ościeżnicą TERMA
- 1,1 W/m²k - dot. skrzydła pełnego i przeszklonego z ościeżnicą ENERGY

DOSTĘPNE ROZMIARY



WZORY, CENNIK strona 15 - 49

1. Ościeżnica TERMA 75 z przegrodą termiczną eliminującą proces przemarzania drzwi

2. Zawias
3. Wypełnienie **PIANKA POLIURETANOWA**
4. Elementy z drewna klejonego
5. Uszczelki
6. Przekładka z PCW

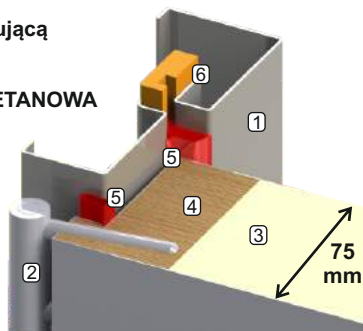

WYPOSAŻENIE DODATKOWE (str. 62 - 68)

- ościeżnica aluminiowa ENERGY 90
- ościeżnica drewniano-aluminiowa PASSIVE
- naświetla
- klamki KMT GAMA, KMT ALFA, pochwyty
- wkładki antywłamaniowe 50x50
- samozamykacz
- skrót na wymiar (max 130mm)

*W przypadku zmiany klamki i (lub) wkładek do ceny kompletu należy doliczyć kwotę wynikającą z różnicy wartości według cen ze strony 62-63.

KMT PLUS 54 KMT PLUS 54 RC 2

Drzwi stalowe wejściowe zewnętrzne laminowane



KMT
STAL



WYPOSAŻENIE STANDARDOWE



Zabezpieczenie górne

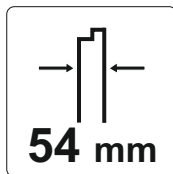

Skrzydło grubości 54 mm
wypełnienie

PIANKA POLIURETANOWA



Trzy zawiasy



3 bolce
antywyważeniowe



Zamek
dodatkowy klasy 4



Zabezpieczenie
dolne



Ościeżnica stalowa
KMT 10CP, KMT 11CP,
KMT 15CP



Próg stalowy
lub aluminiowy
P10, P11, P15



Zamek
podstawowy klasy 4



Klamka SIGMA,
wkładka+wkładko-gałka
system jednego klucza
(stare złoto-dopłata 10 zł)



Zestaw montażowy

POLECANE



Ościeżnica aluminiowa ENERGY 60

Ościeżnica trzy komorowa z przegrodą PCW. Zapewnia statykę drzwi, sprawny montaż oraz możliwość zastosowania naświetli bocznych i górnych.

dopłata 528 zł



Klamka GAMA klasy 3
dopłata 105 zł

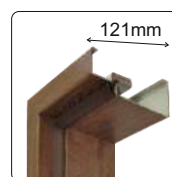

Ościeżnica stalowa TERMA 54

Ciepła ościeżnica stalowa z izolującą przegrodą PCW zapobiegającą przemarzaniu.

dopłata 240 zł

WSKAŹNIKI IZOLACJI CIEPLNEJ

1,1 W/m²k - dot. skrzydła pełnego z ościeżnicą TERMA

1,2 W/m²k - dot. skrzydła pełnego z ościeżnicą ENERGY

1,3 W/m²k - dot. skrzydła pełnego z ościeżnicą KMT10, KMT11 lub KMT15

1,4 W/m²k - dot. skrzydła przeszklonego z ościeżnicą KMT10, KMT11 lub KMT15

DOSTĘPNE ROZMIARY

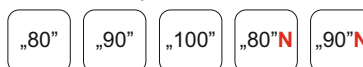

WZORY, CENNIK strona 15 - 49

Roźmiar **N** dostępny z ościeżnicą KMT 10N i KMT 11N

1. Ościeżnica
2. Zawias
3. Wypełnienie **PIANKA POLIURETANOWA**
4. Elementy z drewna klejonego
5. Uszczelki

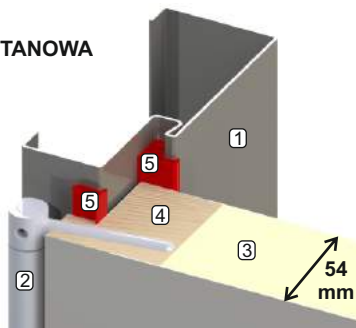

WYPOSAŻENIE DODATKOWE (str. 62 - 68)

- ościeżnica aluminiowa ENERGY 60
- ościeżnica stalowa TERMA
- naświetla
- klamki KMT GAMA, KMT ALFA, KMT BETA, pochwyt
- wkładki antywłamaniowe 30x45
- samozamykacz
- skrót na wymiar (max 130mm)

UWAGA

Klasa 2 antywłamaniowa dotyczy skrzydła pełnego z klamką min. klasy 2, wkładkami min. klasy 4 oraz wyłącznie ościeżnicą stalową KMT 10, KMT 11, KMT 15.

*W przypadku zmiany klamki i (lub) wkładek do ceny kompletu należy doliczyć kwotę wynikającą z różnicy wartości według cen ze strony 62-63.

KMT PLUS 54 RC 3

Drzwi stalowe wejściowe zewnętrzne laminowane



KMT
STAL



WYPOSAŻENIE STANDARDOWE



Zabezpieczenie górne

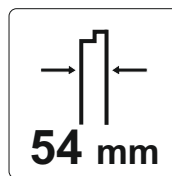

54 mm

Skrzydło grubości 54 mm wypełnienie

PIANKA POLIURETANOWA



Trzy zawiasy

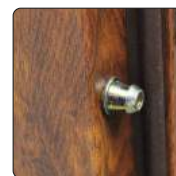

6 bolców antywyważeniowych



Zamek podstawowy klasy 5



Zabezpieczenie dolne



Ościeżnica stalowa KMT 10C, KMT 11C, KMT 15C



Próg stalowy P10, P11, P15



Zamek dodatkowy klasy 5



Klamka GAMA klasy 3, wkładka+wkładko-galka system jednego klucza klasy 6 (stare złoto-dopłata 10 zł)



Zestaw montażowy

WYPOSAŻENIE OPCJONALNE



Krata stalowa dopłata 200 zł

Możliwość wykonania drzwi antywłamaniowych klasa RC 3 z dodatkowym zabezpieczeniem - **KRATA STALOWA** wewnątrz skrzydła.

Opcja dostępna w tłoczeniach: płaskie, 13, 14, 15, 16.

WSKAŹNIKI IZOLACJI CIEPLNEJ

1,3 W/m²k - dot. skrzydła pełnego z ościeżnicą KMT10, KMT11 lub KMT15

DOSTĘPNE ROZMIARY

„80”

„90”

„100”

WZORY, CENNIK strona 42 - 49

1. Ościeżnica
2. Zawias
3. Wypełnienie **PIANKA POLIURETANOWA**
4. Elementy z drewna klejonego
5. Uszczelki
6. Stalowy element wzmacniający

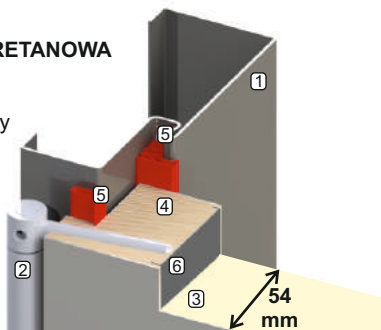

WYPOSAŻENIE DODATKOWE (str. 62 - 68)

- wizjer
- okapnik
- listwa odbojnikowa
- skrót na wymiar (max 130mm)

UWAGA

Klasa 3 antywłamaniowa wymaga zastosowania klamki minimum klasy 3 oraz wkładek minimum klasy 6 lub klasy C.

KMT CLASSIC KMT CLASSIC RC 2

Drzwi stalowe wejściowe wewnętrzne laminowane



WYPOSAŻENIE STANDARDOWE

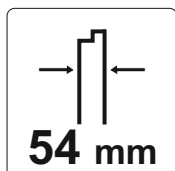

Skrzydło grubości 54 mm
wypełnienie

PIANKA POLIURETANOWA



Zawiasy wzmocnione
regulowane



3 bolce
antywyważeniowe



Zamek
dodatkowy klasy 4



Zabezpieczenie
dolne



Ościeżnica stalowa
KMT 10CP, KMT 11CP,
KMT 15CP



Próg stalowy
lub aluminiowy
P10, P11, P15



Zamek
podstawowy klasy 4



Kłamka SIGMA,
wkładka+wkładko-gałka
system jednego klucza
(stare złoto-dopłata 10 zł)



Zestaw montażowy

POLECANE



Kłamka GAMA klasy 3
dopłata 105 zł

DOSTĘPNE ROZMIARY

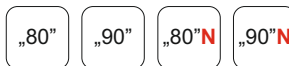

WZORY, CENNIK strona 44 - 49

Rozmiar **N** dostępny z ościeżnicą KMT 10N i KMT 11N

1. Ościeżnica
2. Zawias
3. Wypełnienie **PIANKA POLIURETANOWA**
4. Elementy z drewna klejonego
5. Uszczelki

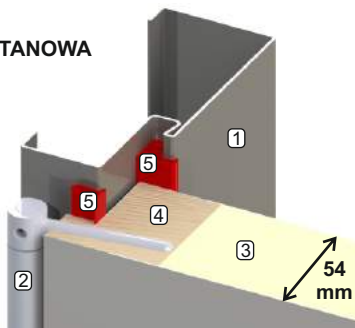

WYPOSAŻENIE DODATKOWE (str. 62 - 68)

- klamki KMT GAMA, KMT ALFA, KMT BETA
- wkładki antywłamaniowe 30x45
- wizjer
- samozamykacz
- skrót na wymiar (max 130mm)

UWAGA

Klasa 2 antywłamaniowa wymaga zastosowania klamki minimum klasy 2 oraz wkładek minimum klasy 4.

*W przypadku zmiany klamki i (lub) wkładek do ceny kompletu należy doliczyć kwotę wynikającą z różnicy wartości według cen ze strony 62-63.

KMT CLASSIC RC 3

Drzwi stalowe wejściowe wewnętrzne laminowane



WYPOSAŻENIE STANDARDOWE



Zabezpieczenie górne

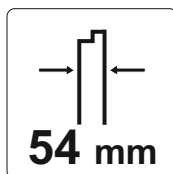

Skrzydło grubości 54 mm wypełnienie

PIANKA POLIURETANOWA



Trzy zawiasy

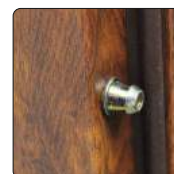

6 bolców antywyważeniowych



Zamek dodatkowy klasy 5

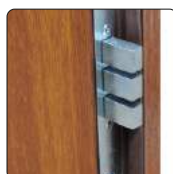

Zabezpieczenie dolne



Ościeżnica stalowa KMT 10C, KMT 11C, KMT 15C



Próg stalowy P10, P11, P15



Zamek podstawowy klasy 5



Klamka GAMA klasy 3, wkładka+wkładko-galka system jednego klucza klasy 6 (stare złoto-dopłata 10 zł)



Zestaw montażowy

WYPOSAŻENIE OPCJONALNE



Krata stalowa dopłata 200 zł

Możliwość wykonania drzwi antywłamaniowych klasa RC 3 z dodatkowym zabezpieczeniem - **KRATA STALOWA** wewnątrz skrzydła.

Opcja dostępna w tłoczeniach: płaskie, 13, 14, 15, 16.

DOSTĘPNE ROZMIARY



WZORY, CENNIK strona 44 - 49

1. Ościeżnica
2. Zawias
3. Wypełnienie **PIANKA POLIURETANOWA**
4. Elementy z drewna klejonego
5. Uszczelki
6. Stalowy element wzmacniający

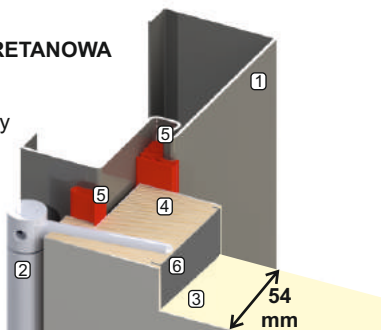

WYPOSAŻENIE DODATKOWE (str. 62 - 68)

- wizjer
- listwa odbojnikowa
- skrót na wymiar (max 130mm)

UWAGA

Klasa 3 antywłamaniowa wymaga zastosowania klamki minimum klasy 3 oraz wkładek minimum klasy 6 lub klasy C.

KMT przeciwpożarowe kl. RC 2 EI30

Drzwi stalowe wejściowe wewnętrzne laminowane

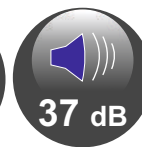

KMT
STAL



WYPOSAŻENIE STANDARDOWE

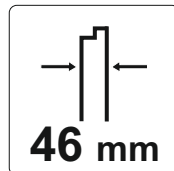

Skrzydło grubości 46 mm
wypełnienie
WEŁNA MINERALNA



Zawiasy wzmocnione
regulowane

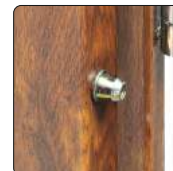

3 bolce
antywyważeniowe



Zamek
dodatkowy kl.4



Ościeżnica stalowa
KMT 15CP p.poż



Próg stalowy
P15



Zamek
podstawowy kl.4



Klamka SIGMA,
wkładka+wkładko-gałka
system jednego klucza
(stare złoto-dopłata 10 zł)



Zestaw montażowy

POLECANE



Klamka GAMA klasy 3
dopłata 105 zł

DOSTĘPNE ROZMIARY

„80”

„90”

WZORY, CENNIK strona 44 - 49

1. Ościeżnica
2. Zawias
3. Wypełnienie
**PŁYTA SKALNEJ WEŁNY MINERALNEJ
FIRE DOORS D150**
4. Elementy z drewna klejonego
5. Uszczelka
6. Uszczelka pęczniająca

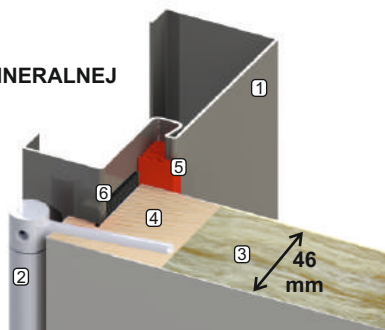

WYPOSAŻENIE DODATKOWE (str. 62 - 68)

- klamki KMT GAMA, KMT ALFA
- wkładki antywłamaniowe 30x40
- wizjer szerokokątny p.poż
- samozamykacz
- skrót na wymiar (max 130mm)

UWAGA

W celu spełnienia wymagań odporności ogniowej, drzwi powinny być wyposażone w **samozamykacz**. Uzyskanie podwyższonej odporności na włamanie klasy 2 wymaga zastosowania klamki minimum klasy 2 oraz kompletu wkładek minimum klasy 4 lub klasy B.

*W przypadku zmiany klamki i (lub) wkładek do ceny kompletu należy doliczyć kwotę wynikającą z różnicy wartości według cen ze strony 62-63.

KMT STANDARD 55

Drzwi stalowe wejściowe wewnętrzne i zewnętrzne laminowane

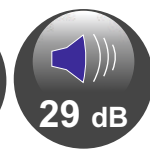
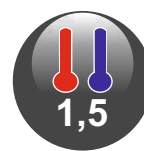

KMT
STAL



WYPOSAŻENIE STANDARDOWE

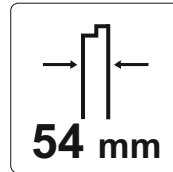

Skrzydło grubości 54 mm
wypełnienie
SPIENIONY POLISTYREN



Zawiasy wzmocnione
regulowane



3 bolce
antywyważeniowe



Zamek
dodatkowy kl.4



Ościeżnica stalowa
KMT 10CP, KMT 11CP,
KMT 15CP



Próg stalowy
lub aluminiowy
P10, P11, P15



Zamek
podstawowy kl.4



Klamka SIGMA,
wkładka+wkładko-gałka
system jednego klucza
(stare złoto-dopłata 10 zł)



Zestaw montażowy

POLECANE

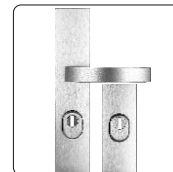

Klamka GAMA klasy 3,
dopłata 105 zł

WSKAŹNIKI IZOLACJI CIEPLNEJ

1,5 W/m²k - dot. skrzydła przeszklonego z ościeżnicą stalową

DOSTĘPNE ROZMIARY

„80”

„90”

WZORY, CENNIK strona 34 - 45

1. Ościeżnica
2. Zawias
3. Wypełnienie **SPIENIONY POLISTYREN**
4. Elementy z drewna klejonego
5. Uszczelki

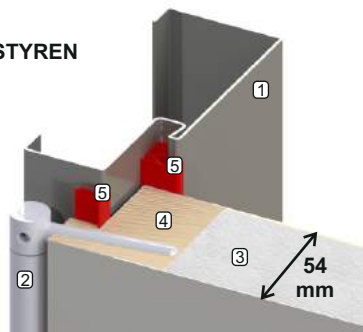

WYPOSAŻENIE DODATKOWE (str. 62 - 68)

- klamki KMT GAMA, KMT ALFA, KMT BETA
- wkładki antywłamaniowe 30x45
- wizjer
- samozamykacz
- skrót na wymiar (max 130mm)

*W przypadku zmiany klamki i (lub) wkładek do ceny kompletu należy doliczyć kwotę wynikającą z różnicy wartości według cen ze strony 62-63.

KMT Supertherm 90

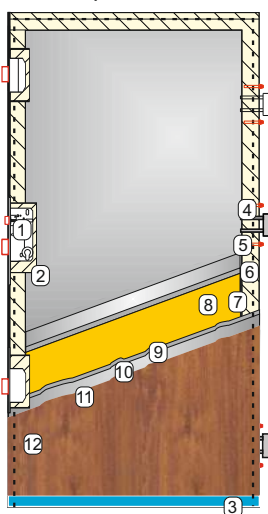

BUDOWA SKRZYDŁA:

1. Zasuwnica GU-SECURY
2. Kieszonka zamka
3. Uszczelka opadająca
4. Zawias regulowany w 3 płaszczyznach
5. Bolec antywyważeniowy
6. Uszczelka przylgowa
7. Ramiak z drewna klejonego
8. Pianka poliuretanowa
9. Warstwa cynku
10. Blacha stalowa
11. Warstwa cynku
12. Laminat drewnopodobny

KMT Plus 75 passive

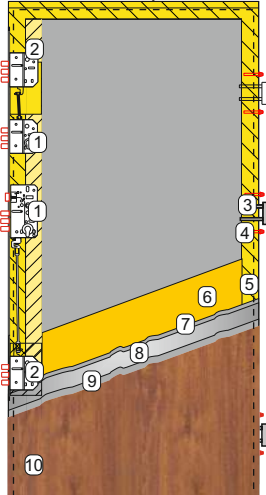

BUDOWA SKRZYDŁA:

1. Zamek wielopunktowy listwowy klasy 4
2. Zamek dodatkowy klasy 4
3. Zawias regulowany w 3 płaszczyznach
4. Bolec antywyważeniowy
5. Uszczelki, ramiak z drewna klejonego oraz listwa PCV na obwodzie skrzydła
6. Pianka poliuretanowa
7. Warstwa cynku
8. Wysokiej klasy blacha stalowa
9. Warstwa cynku
10. Laminat drewnopodobny

KMT Plus 75 max

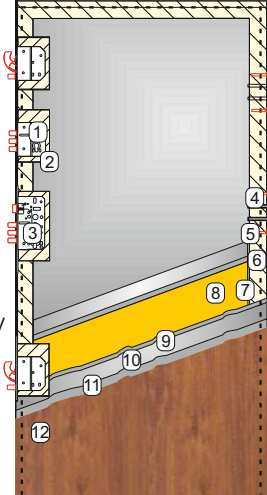

BUDOWA SKRZYDŁA:

1. Zamek dodatkowy klasy 4
2. Kieszonka zamka
3. Zamek wielopunktowy hakowy (zasuwnica)
4. Zawias regulowany w 3 płaszczyznach
5. Bolec antywyważeniowy
6. Uszczelka przylgowa
7. Ramiak z drewna klejonego
8. Pianka poliuretanowa
9. Warstwa cynku
10. Blacha stalowa
11. Warstwa cynku
12. Laminat drewnopodobny

KMT Plus 75

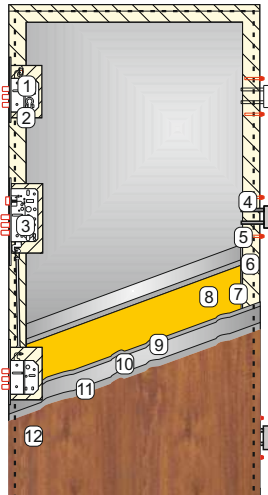

BUDOWA SKRZYDŁA:

1. Zamek dodatkowy klasy 4
2. Kieszonka zamka
3. Zamek wielopunktowy klasy 4
4. Zawias regulowany w 3 płaszczyznach
5. Bolec antywyważeniowy
6. Uszczelka przylgowa
7. Ramiak z drewna klejonego
8. Pianka poliuretanowa
9. Warstwa cynku
10. Blacha stalowa
11. Warstwa cynku
12. Laminat drewnopodobny

KMT Plus 54 kl.2

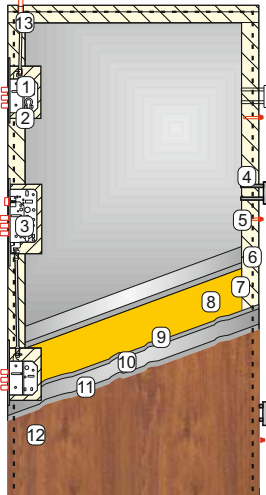

BUDOWA SKRZYDŁA:

1. Zamek dodatkowy klasy 4
2. Kieszonka zamka
3. Zamek wielopunktowy klasy 4
4. Zawias regulowany w 3 płaszczyznach
5. Bolec antywyważeniowy
6. Uszczelka przylgowa
7. Ramiak z drewna klejonego
8. Pianka poliuretanowa
9. Warstwa cynku
10. Blacha stalowa
11. Warstwa cynku
12. Laminat drewnopodobny
13. Zabezpieczenie górne

KMT przeciwpożarowe

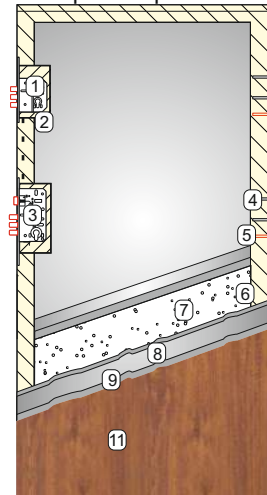

BUDOWA SKRZYDŁA:

1. Zamek dodatkowy klasy 4
2. Kieszonka zamka
3. Zamek wielopunktowy klasy 4
4. Zawias trzyczęściowy wzmocniony regulowany
5. Bolec antywyważeniowy
6. Ramiak z drewna klejonego
7. Płyta skalnej wełny mineralnej
8. Warstwa cynku
9. Blacha stalowa
10. Warstwa cynku
11. Laminat drewnopodobny

KMT Classic RC 3

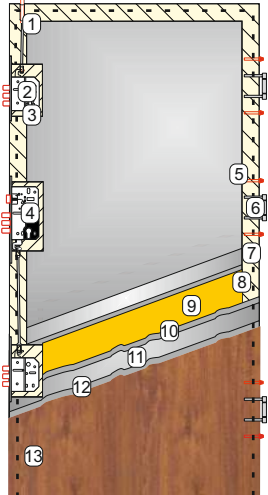

BUDOWA SKRZYDŁA:

1. Zabezpieczenie górne
2. Zamek dodatkowy klasy 5
3. Kieszonka zamka
4. Zamek wielopunktowy klasy 5
5. Bolec antywyważeniowy
6. Zawias trzyczęściowy wzmocniony regulowany
7. Uszczelka przylgowa
8. Ramiak z drewna klejonego
9. Pianka poliuretanowa
10. Warstwa cynku
11. Blacha stalowa
12. Warstwa cynku
13. Laminat drewnopodobny



KMT Classic kl.2

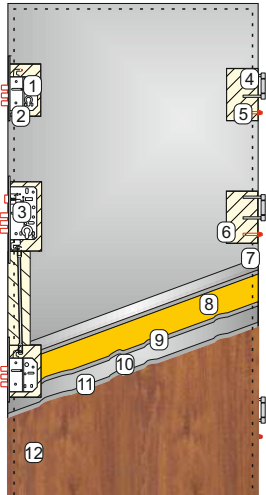

BUDOWA SKRZYDŁA:

1. Zamek dodatkowy klasy 4
2. Kieszonka zamka
3. Zamek wielopunktowy klasy 4
4. Zawias trzyczęściowy wzmocniony regulowany
5. Bolec antywyważeniowy
6. Kostka drewniana
7. Uszczelka przylgowa
8. Pianka poliuretanowa
9. Warstwa cynku
10. Blacha stalowa
11. Warstwa cynku
12. Laminat drewnopodobny

KMT Standard 55

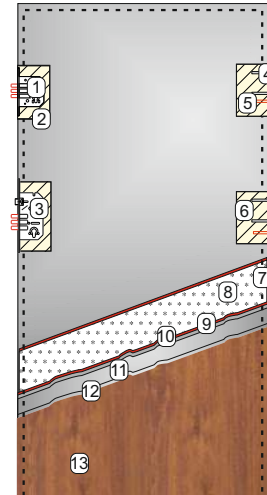

BUDOWA SKRZYDŁA:

1. Zamek dodatkowy klasy 4
2. Kieszonka zamka
3. Zamek podstawowy klasy 4
4. Zawias trzyczęściowy wzmocniony regulowany
5. Bolec antywyważeniowy
6. Kostka drewniana
7. Uszczelka przylgowa
8. Płyta spienionego polistyrenu
9. Klej
10. Warstwa cynku
11. Blacha stalowa
12. Warstwa cynku
13. Laminat drewnopodobny

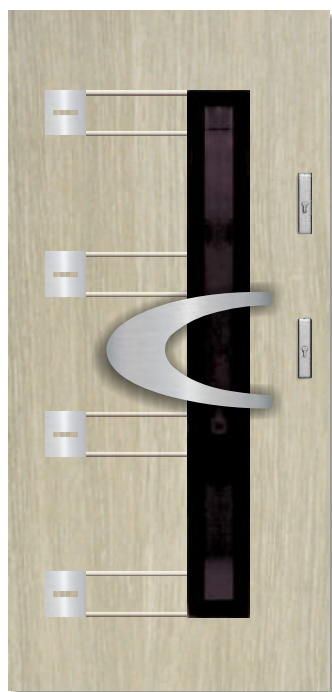

TŁOCZENIE Perfekt 1 inox

WZÓR
 ZASTRZEŻONY

Strona wewnętrzna
 skrzydła



Zlicowanie szyby



Wtłoczenie aplikacji



Wtłoczenie ramki

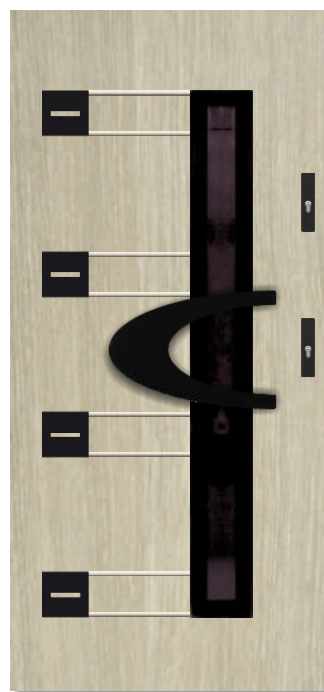

TŁOCZENIE Perfekt 1 czarny

- W standardzie ramka przyszybowa czarna malowana proszkowo
- Za dopłatą ramka przyszybowa czarna anodowana

Strona wewnętrzna
 skrzydła

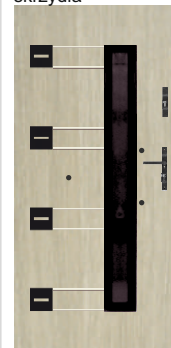

Cena za komplet		
Plus 75 passive	„90” „*100”	3944 zł
Plus 75 max	„90”	3399 zł
Plus 75	„90”	3259 zł
Plus 54	„90” „*100”	2699 zł

Dopłaty	
*Szerokość „100”	180 zł
*Kolor Metbrush, Szary, Dąb bielony	200 zł
*Ramka czarna anodowana	230 zł



TŁOCZENIE Perfekt 2 inox

WZÓR
 ZASTRZEŻONY

Strona wewnętrzna
 skrzydła



Zlicowanie szyby

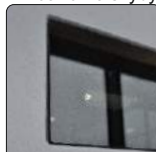

Wtłoczenie aplikacji



Wtłoczenie ramki



TŁOCZENIE Perfekt 2 czarny

- W standardzie ramka przyszybowa czarna malowana proszkowo
- Za dopłatą ramka przyszybowa czarna anodowana

Strona wewnętrzna
 skrzydła



Cena za komplet		
Plus 75 passive	„90” „*100”	3944 zł
Plus 75 max	„90”	3399 zł
Plus 75	„90”	3259 zł
Plus 54	„90” „*100”	2699 zł

Dopłaty	
*Szerokość „100”	180 zł
*Kolor Metbrush, Szary, Dąb bielony	200 zł
*Ramka czarna anodowana	230 zł

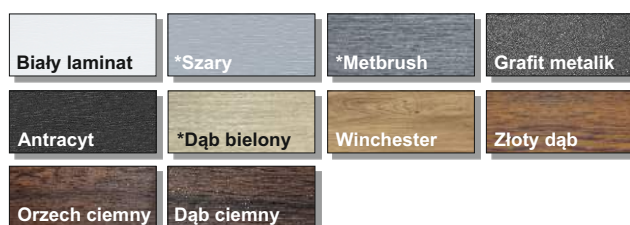



TŁOCZENIE Perfekt 3 inox

**WZÓR
 ZASTRZEŻONY**

Strona wewnętrzna
 skrzydła



Zlicowanie szyby

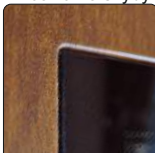

Wtłoczenie aplikacji



Wtłoczenie ramki

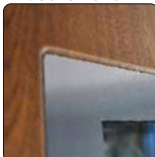

TŁOCZENIE Perfekt 3 czarny

- W standardzie ramka przyszybowa czarna malowana proszkowo
- Za dopłatą ramka przyszybowa czarna anodowana

Strona wewnętrzna
 skrzydła



Cena za komplet		
Plus 75 passive	„90” „*100”	3944 zł
Plus 75 max	„90”	3399 zł
Plus 75	„90”	3259 zł
Plus 54	„90” „*100”	2699 zł

Dopłaty	
*Szerokość „100”	180 zł
*Kolor Metbrush, Szary, Dąb bielony	200 zł
*Ramka czarna anodowana	230 zł



TŁOCZENIE Perfekt 4 inox / czarny P1

- W standardzie ramka przyszybowa czarna malowana proszkowo
- Za dopłatą ramka przyszybowa czarna anodowana

**WZÓR
 ZASTRZEŻONY**

Strona wewnętrzna
 skrzydła



Zlicowanie szyby

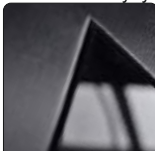

Wtłoczenie ramki



Struktura P1



TŁOCZENIE Perfekt 5 inox / czarny

- W standardzie ramka przyszybowa czarna malowana proszkowo
- Za dopłatą ramka przyszybowa czarna anodowana

**WZÓR
 ZASTRZEŻONY**

Strona wewnętrzna
 skrzydła



**WYPRZEDAŻ
 -10%
 na skrzydło**

Cena za komplet		
Plus 75 passive	„90” „*100”	3944 zł
Plus 75 max	„90”	3399 zł
Plus 75	„90”	3259 zł
Plus 54	„90” „*100”	2699 zł

Dopłaty	
*Szerokość „100”	180 zł
*Kolor Metbrush, Szary, Dąb bielony	200 zł
*Ramka czarna anodowana	230 zł

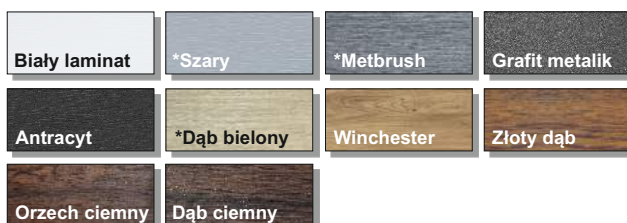

Dostępne kolory w szer. „100” KMT PLUS 54, KMT PLUS 75 passive - Złoty dąb, Orzech ciemny, Winchester, Biały, Antracyt, Grafit metalik, Dąb ciemny, Szary, Dąb bielony, Metbrush.

16 W przypadku zmiany klamki i (lub) wkładek do ceny kompletu należy doliczyć kwotę wynikającą z różnicy wartości według cen ze strony 62-63.

TŁOCZENIE Perfekt 6 inox

WZÓR ZASTRZEŻONY



Strona wewnętrzna skrzydła



Zlicowanie szyby



Włoczenie ramki



TŁOCZENIE Perfekt 6 czarny

- W standardzie ramka przyszybowa czarna malowana proszkowo
- Za dopłatą ramka przyszybowa czarna anodowana



Strona wewnętrzna skrzydła



Cena za komplet

Plus 75 passive	„90” „*100”	3944 zł
Plus 75 max	„90”	3399 zł
Plus 75	„90”	3259 zł
Plus 54	„90” „*100”	2699 zł

Dopłaty

*Szerokość „100”	180 zł
*Kolor Metbrush, Szary, Dąb bielony	200 zł
*Ramka czarna anodowana	230 zł



TŁOCZENIE Perfekt 7 inox

WZÓR ZASTRZEŻONY



Strona wewnętrzna skrzydła



Zlicowanie szyby

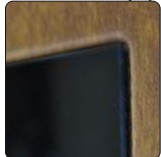

Włoczenie ramki



TŁOCZENIE Perfekt 7 czarny

- W standardzie ramka przyszybowa czarna malowana proszkowo
- Za dopłatą ramka przyszybowa czarna anodowana

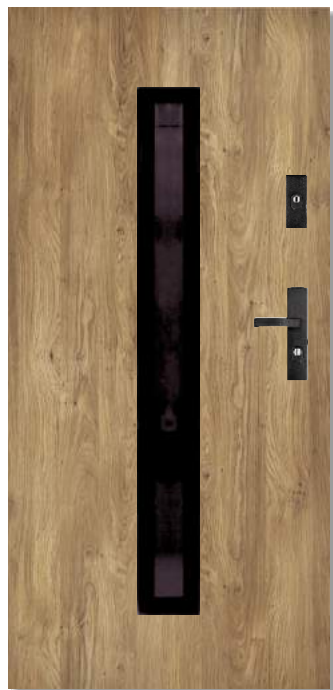

Strona wewnętrzna skrzydła



Cena za komplet

Plus 75 passive	„90” „*100”	3944 zł
Plus 75 max	„90”	3399 zł
Plus 75	„90”	3259 zł
Plus 54	„90” „*100”	2699 zł

Dopłaty

*Szerokość „100”	180 zł
*Kolor Metbrush, Szary, Dąb bielony	200 zł
*Ramka czarna anodowana	230 zł



TŁOCZENIE Perfekt 7-1

NOWOŚĆ



Strona wewnętrzna skrzydła z ramką czarną malowaną



Zlicowanie szyby

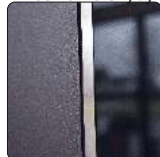

Cena za komplet

Supertherm 90	„90”	4799 zł	Dopłaty	
Plus 75 max	„90”	3699 zł	*Szerokość „100”	180 zł
Plus 75	„90”	3559 zł	*Kolor Metbrush, Szary, Dąb bielony	200 zł
Plus 54	„90” „*100”	2899 zł		



TŁOCZENIE Perfekt 7-2

NOWOŚĆ



Strona wewnętrzna skrzydła z ramką czarną malowaną



Zlicowanie szyby



Aplikacja dostępna w każdym kolorze laminatu

Cena za komplet

Supertherm	„90”	5099 zł	Dopłaty	
Plus 75 max	„90”	3999 zł	*Szerokość „100”	180 zł
Plus 75	„90”	3859 zł	*Kolor Metbrush, Dąb turner, Dąb bielony, Szary	200 zł
Plus 54	„90” „*100”	3199 zł		

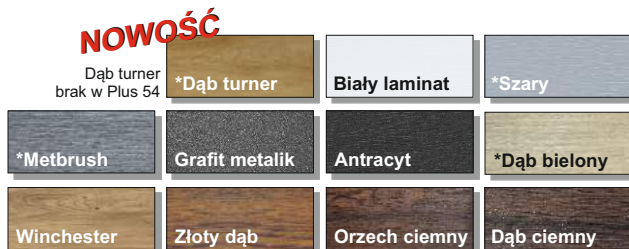

Dąb turner dostępny wyłącznie z ościeżnicą aluminiową

Dostępne kolory w szer. „100” KMT PLUS 54, KMT PLUS 75 passive - Złoty dąb, Orzech ciemny, Winchester, Biały, Antracyt, Grafit metalik, Dąb ciemny, Szary, Dąb bielony, Metbrush.

18 W przypadku zmiany klamki i (lub) wkładek do ceny kompletu należy doliczyć kwotę wynikającą z różnicy wartości według cen ze strony 62-63.



TŁOCZENIE Perfekt 8

Strona wewnętrzna skrzydła z ramką czarną malowaną



Zlicowanie szyby



NOWOŚĆ

Tłoczenie 8 wyłącznie otwierane na zewnątrz
 Brak możliwości skracania

Cena za komplet

Supertherm 90	„90”	4799 zł	Dopłaty	
Plus 75 max	„90”	3699 zł	*Szerokość „100”	180 zł
Plus 75	„90”	3559 zł	*Kolor Metbrush, Dąb turner, Dąb bielony, Szary	200 zł
Plus 54	„90” „*100”	2899 zł		

Dąb turner dostępny wyłącznie z ościeżnicą aluminiową

NOWOŚĆ

Dąb turner
brak w Plus 54

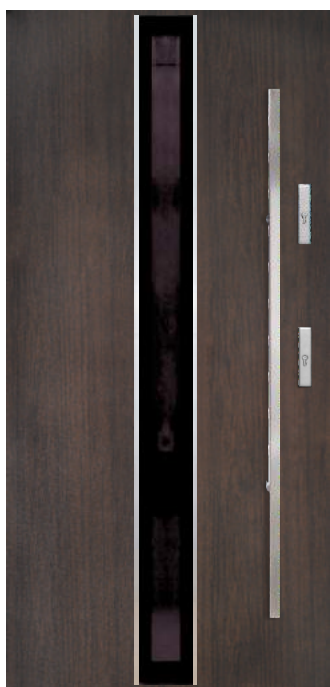
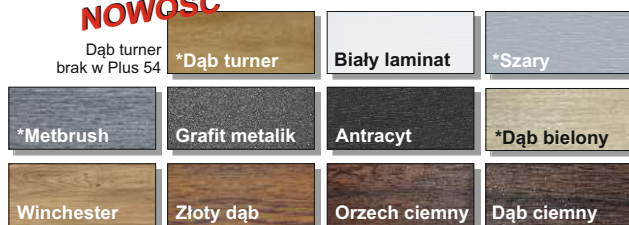

TŁOCZENIE Perfekt 8-1

Strona wewnętrzna skrzydła z ramką czarną malowaną



Zlicowanie szyby



NOWOŚĆ

Tłoczenie 8-1 wyłącznie otwierane na zewnątrz
 Brak możliwości skracania

Cena za komplet

Supertherm	„90”	5099 zł	Dopłaty	
Plus 75 max	„90”	3999 zł	*Szerokość „100”	180 zł
Plus 75	„90”	3859 zł	*Kolor Metbrush, Dąb turner, Dąb bielony, Szary	200 zł
Plus 54	„90” „*100”	3199 zł		

Dąb turner dostępny wyłącznie z ościeżnicą aluminiową

NOWOŚĆ

Dąb turner
brak w Plus 54

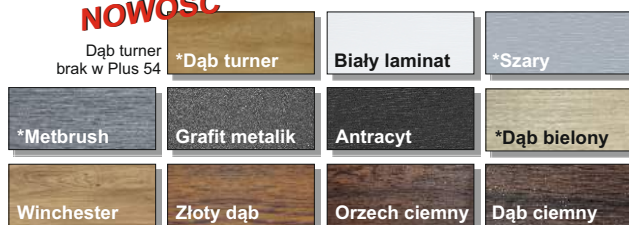

GLĘBOKIE TŁOCZENIE - 5 mm

TŁOCZENIE 10s1 inox

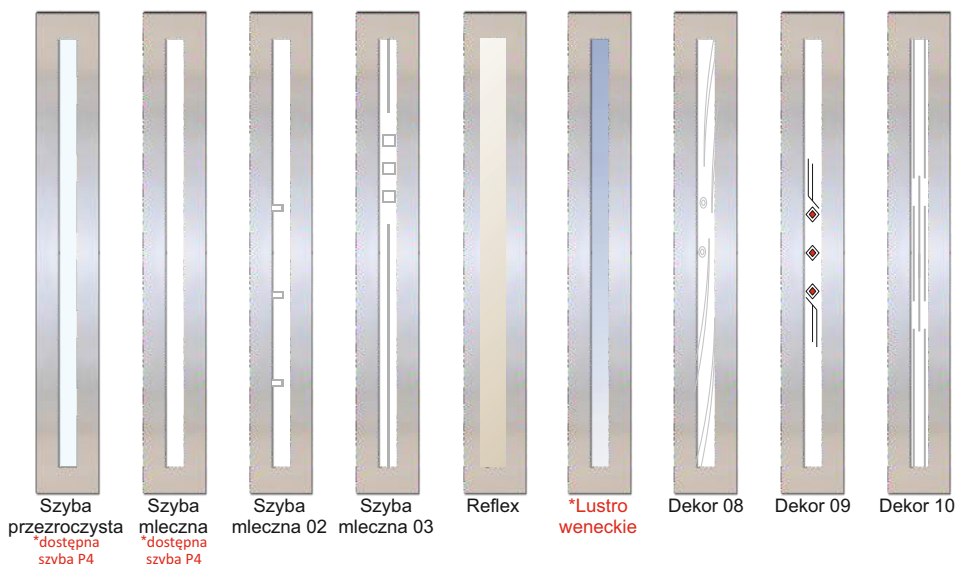

Cena za komplet			Dopłaty	
Plus 75 passive	„80” „90” „*100”	3479 zł	*Szerokość „100”	180 zł
Plus 75 max	„80” „90”	2949 zł	*Kolor Metbrush, Dąb bielony	200 zł
Plus 75	„80” „90”	2809 zł	*Lustro weneckie, szyba P4	100 zł
Plus 54	„80” „90” „*100” „80”N „90”N	2329 zł		

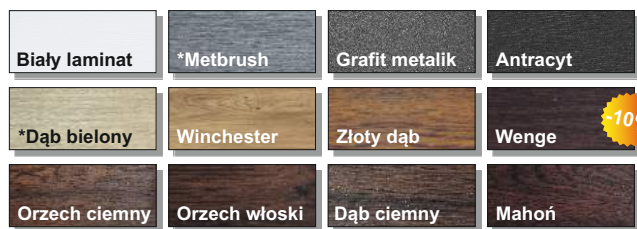

GLĘBOKIE TŁOCZENIE - 5 mm

TŁOCZENIE 10s2 inox

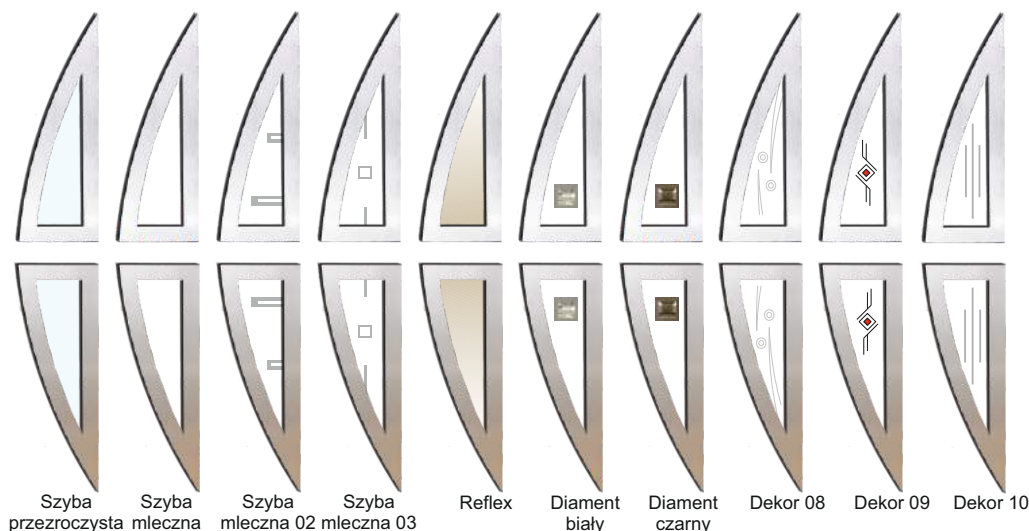

Cena za komplet			Dopłaty	
Plus 75 passive	„80” „90” „*100”	3579 zł	*Szerokość „100”	180 zł
Plus 75 max	„80” „90”	3049 zł	*Kolor Metbrush, Dąb bielony	200 zł
Plus 75	„80” „90”	2909 zł		
Plus 54	„80” „90” „*100” „80”N „90”N	2419 zł		

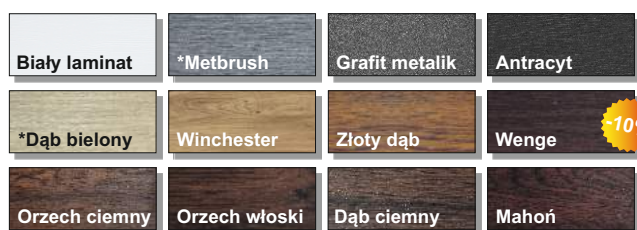

Dostępne kolory w szer. „100” KMT PLUS 54, KMT PLUS 75 passive - Złoty dąb, Orzech włoski, Orzech ciemny, Winchester, Biały, Mahoń, Wenge, Antracyt, Grafit metalik, Dąb ciemny, Dąb bielony, Metbrush.

20 W przypadku zmiany klamki i (lub) wkładek do ceny kompletu należy doliczyć kwotę wynikającą z różnicy wartości według cen ze strony 62-63.

GLĘBOKIE TŁOCZENIE - 5 mm

TŁOCZENIE 10s3 inox

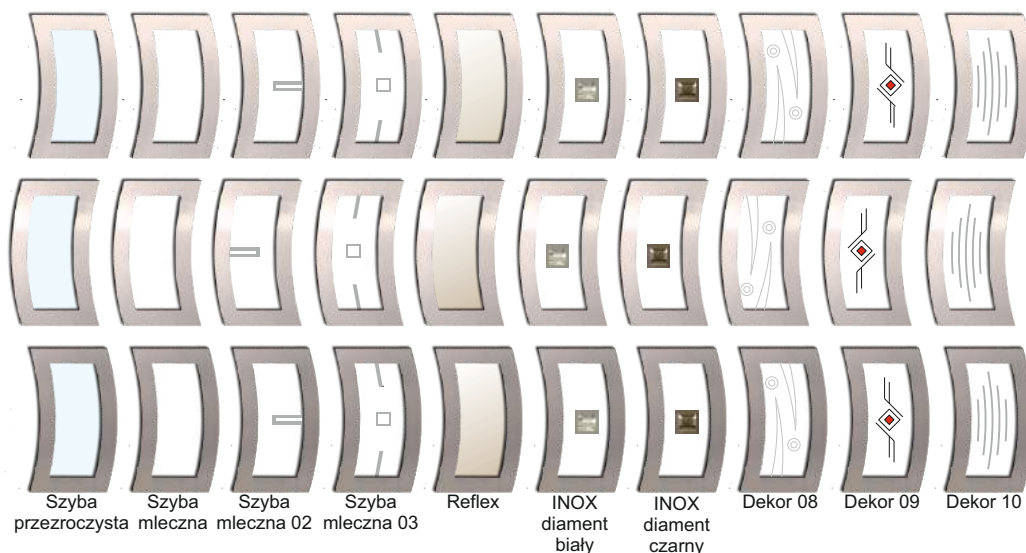

Szyba przezroczysta Szyba mleczna Szyba mleczna 02 Szyba mleczna 03 Reflex INOX diament biały INOX diament czarny Dekor 08 Dekor 09 Dekor 10

Cena za komplet

Plus 75 passive	„80” „90” „*100”	3579 zł
Plus 75 max	„80” „90”	3049 zł
Plus 75	„80” „90”	2909 zł
Plus 54	„80” „90” „*100” „80”N „90”N	2419 zł

Dopłaty	
*Szerokość „100”	180 zł
*Kolor Metbrush, Dąb bielony	200 zł

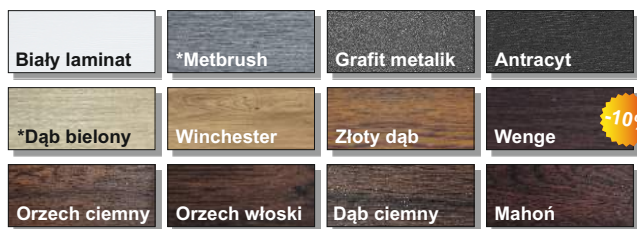

GLĘBOKIE TŁOCZENIE - 5 mm

TŁOCZENIE 10s4 inox

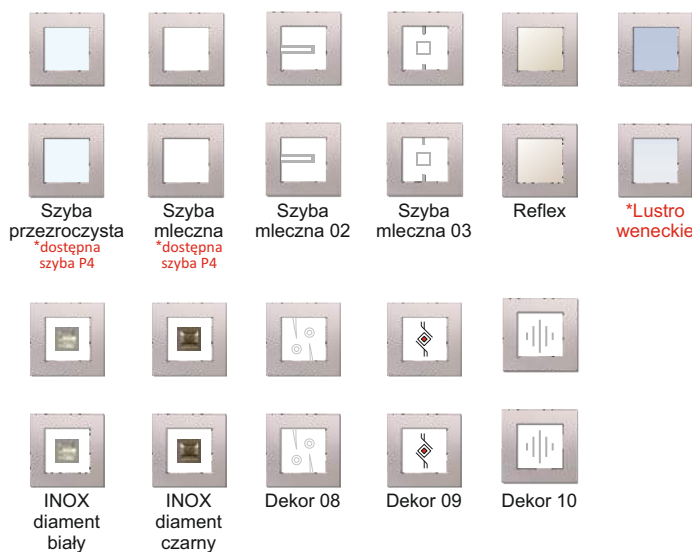

Szyba przezroczysta
*dostępna szyba P4 Szyba mleczna
*dostępna szyba P4 Szyba mleczna 02 Szyba mleczna 03 Reflex *Lustro weneckie

INOX diament biały INOX diament czarny Dekor 08 Dekor 09 Dekor 10

Cena za komplet

Plus 75 passive	„80” „90” „*100”	3579 zł
Plus 75 max	„80” „90”	3049 zł
Plus 75	„80” „90”	2909 zł
Plus 54	„80” „90” „*100” „80”N „90”N	2419 zł

Dopłaty	
*Szerokość „100”	180 zł
*Kolor Metbrush, Dąb bielony	200 zł
*Lustro weneckie, szyba P4	100 zł

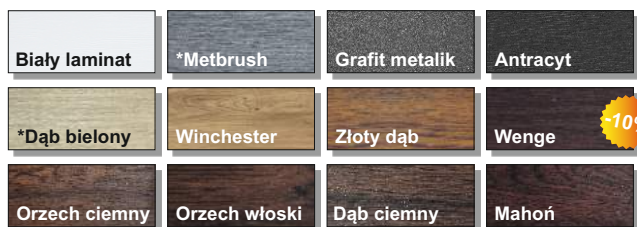

GŁĘBOKIE TŁOCZENIE - 5 mm

TŁOCZENIE 10s5 inox

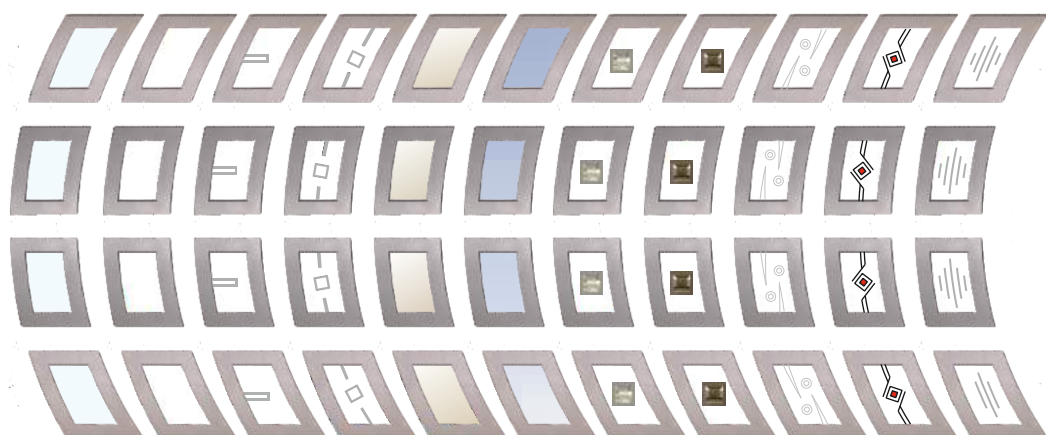

Szyba przezroczysta Szyba mleczna Szyba mleczna 02 Szyba mleczna 03 Reflex *Lustro weneckie INOX diament biały INOX diament czarny Dekor 08 Dekor 09 Dekor 10

Cena za komplet

Plus 75 passive	„80” „90” *100”	3579 zł	Dopłaty	
Plus 75 max	„80” „90”	3049 zł	*Szerokość „100”	180 zł
Plus 75	„80” „90”	2909 zł	*Kolor Metbrush Dąb bielony	200 zł
Plus 54	„80” „90” *100” „80”N „90”N	2419 zł	*Lustro weneckie	100 zł

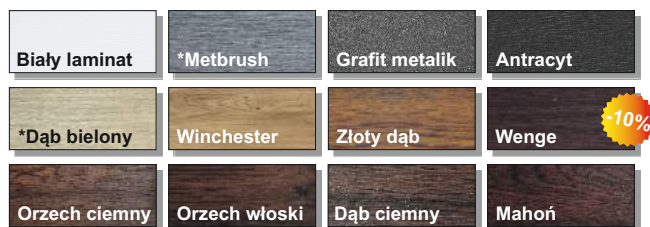

TŁOCZENIE 11s1 inox / ramka czarna malowana

Przeszklenie z ramką INOX lub ramką CZARNĄ MALOWANĄ



Szyba przezroczysta *dostępna szyba P4 Szyba mleczna *dostępna szyba P4 Szyba mleczna 01 *dostępna szyba P4 Szyba mleczna 02 Szyba mleczna 03 Reflex *Lustro weneckie INOX diament biały INOX diament czarny Dekor 06 Dekor 08 Dekor 09 Dekor 10

Cena za komplet

Supertherm 90	„90”	4170 zł	Dopłaty	
Plus 75 passive	„80” „90” *100”	3479 zł	*Szerokość „100”	180 zł
Plus 75 max	„80” „90” *100”	2949 zł	*Kolor Metbrush, Dąb turner Dąb bielony, Szary	200 zł
Plus 75	„80” „90” *100”	2809 zł	*Lustro weneckie, szyba P4	100 zł
Plus 54	„80” „90” *100” „80”N „90”N	2329 zł		

Dąb turner dostępny wyłącznie z ościeżnicą aluminiową



Dostępne kolory w szer. „100” KMT PLUS 54, KMT PLUS 75 passive - Złoty dąb, Orzech włoski, Orzech ciemny, Winchester, Biały, Mahoń, Wenge, Antracyt, Grafit metalik, Dąb ciemny, Szary, Dąb bielony, Metbrush, Dąb turner (nie dotyczy PLUS 54).

Dostępne kolory w szer. „100” KMT PLUS 75 - Złoty dąb, Orzech ciemny, Biały, Szary, Antracyt, Winchester, Dąb ciemny, Dąb bielony, Metbrush.

22 W przypadku zmiany klamki i (lub) wkładek do ceny kompletu należy doliczyć kwotę wynikającą z różnicy wartości według cen ze strony 62-63.

TŁOCZENIE 11s2 inox

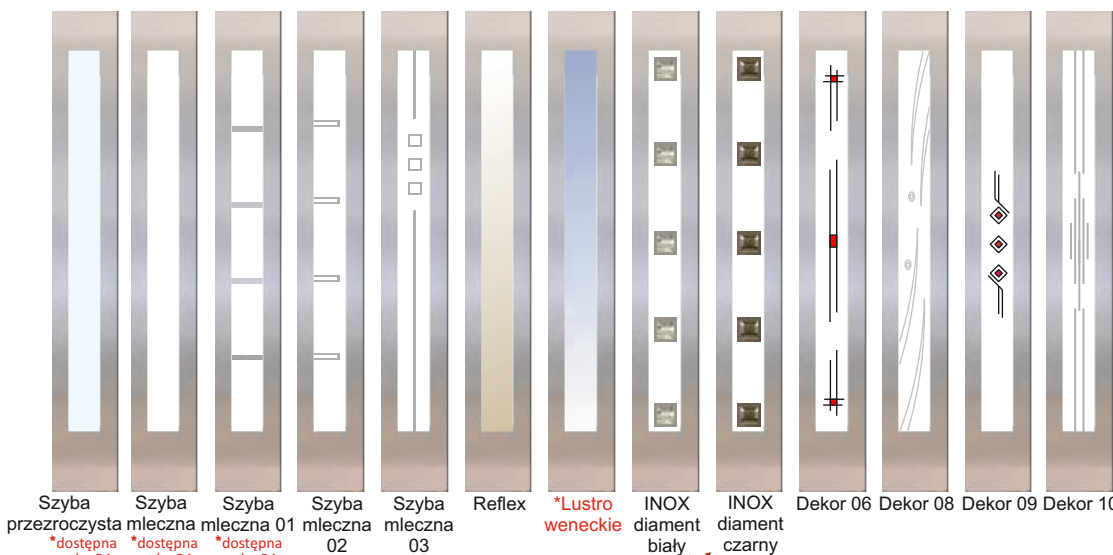

Cena za komplet

Supertherm 90	„90”	4170 zł	Dopłaty	
Plus 75 passive	„80” „90” *100”	3479 zł	*Szerokość „100”	180 zł
Plus 75 max	„80” „90” *100”	2949 zł	*Kolor Metbrush, Dąb turner Dąb bielony, Szary	200 zł
Plus 75	„80” „90” *100”	2809 zł	*Lustro weneckie, szyba P4	100 zł
Plus 54	„80” „90” *100” „80”N „90”N	2329 zł		

Dąb turner dostępny wyłącznie z ościeżnicą aluminiową

NOWOŚĆ

Biały laminat	*Dąb turner	Dąb turner brak w Plus 54	
*Szary	*Metbrush	Antracyt	*Dąb bielony
Winchester	Złoty dąb	Orzech ciemny	Dąb ciemny
Mahoń	Orzech włoski	Grafit metalik	Wenge -10%
Mahoń brak w Supertherm	Orzech włoski brak w Supertherm	Grafit metalik brak w Supertherm	Wenge brak w Supertherm

TŁOCZENIE 11s3 inox / ramka czarna



Przeszklenie z ramką INOX lub ramką CZARNĄ MALOWANĄ

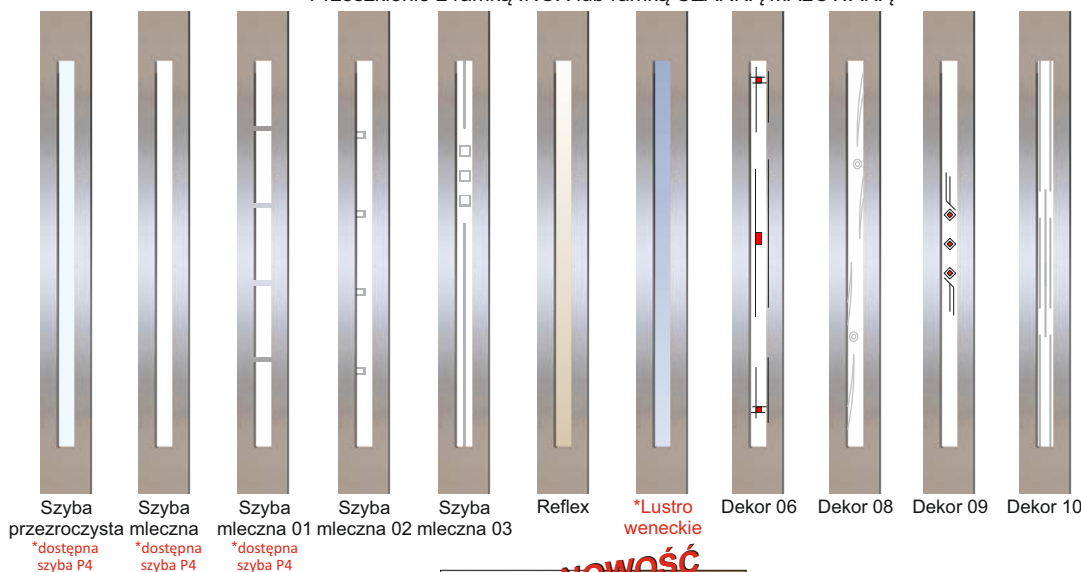

Brak możliwości skracania czarnej ramki

Cena za komplet

Supertherm 90	„90”	4170 zł	Dopłaty	
Plus 75 passive	„80” „90” *100”	3479 zł	*Szerokość „100”	180 zł
Plus 75 max	„80” „90” *100”	2949 zł	*Kolor Metbrush, Dąb turner Dąb bielony, Szary	200 zł
Plus 75	„80” „90” *100”	2809 zł	*Lustro weneckie, szyba P4	100 zł
Plus 54	„80” „90” *100” „80”N „90”N	2329 zł		

Dąb turner dostępny wyłącznie z ościeżnicą aluminiową

NOWOŚĆ

Biały laminat	*Dąb turner	Dąb turner brak w Plus 54	
*Szary	*Metbrush	Antracyt	*Dąb bielony
Winchester	Złoty dąb	Orzech ciemny	Dąb ciemny
Mahoń	Orzech włoski	Grafit metalik	Wenge -10%
Mahoń brak w Supertherm	Orzech włoski brak w Supertherm	Grafit metalik brak w Supertherm	Wenge brak w Supertherm

Dostępne kolory w szer. „100” KMT PLUS 54, KMT PLUS 75 passive - Złoty dąb, Orzech włoski, Orzech ciemny, Winchester, Biały, Mahoń, Wenge, Antracyt, Grafit metalik, Dąb ciemny, Szary, Dąb bielony, Metbrush, Dąb turner (nie dotyczy PLUS 54).

Dostępne kolory w szer. „100” KMT PLUS 75 - Złoty dąb, Orzech ciemny, Biały, Szary, Antracyt, Winchester, Dąb ciemny, Dąb bielony, Metbrush.

W przypadku zmiany klamki i (lub) wkładek do ceny kompletu należy doliczyć kwotę wynikającą z różnicy wartości według cen ze strony 62-63.

TŁOCZENIE 11s4 inox

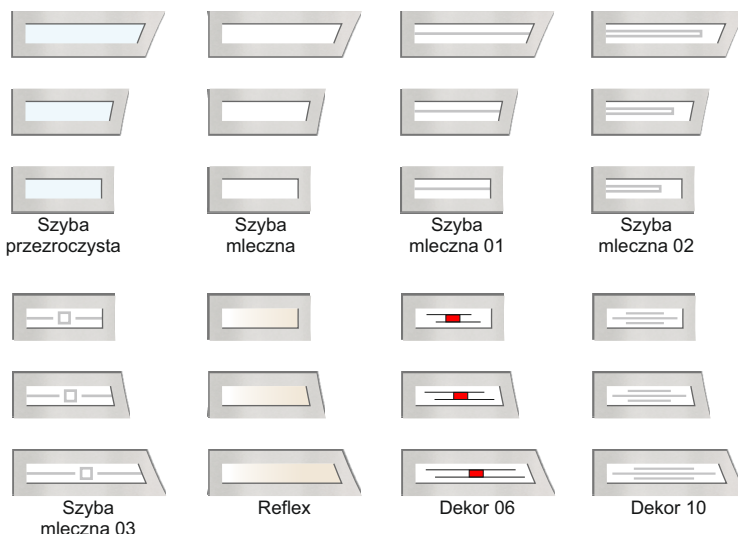

Szyba przezroczysta Szyba mleczna Szyba mleczna 01 Szyba mleczna 02
 Szyba mleczna 03 Reflex Dekor 06 Dekor 10

Cena za komplet

Supertherm 90	„90”	4370 zł
Plus 75 passive	„90” „*100”	3579 zł
Plus 75 max	„90” „*100”	3049 zł
Plus 75	„90” „*100”	2909 zł
Plus 54	„90” „*100” „90”N	2419 zł

Dopłaty	
*Szerokość „100”	180 zł
*Kolor Metbrush, Dąb turner Dąb bielony, Szary	200 zł

NOWOŚĆ

Biały laminat	*Dąb turner	Dąb turner brak w Plus 54	
*Szary	*Metbrush	Antracyt	*Dąb bielony
Winchester	Złoty dąb	Orzech ciemny	Dąb ciemny
Mahoń	Orzech włoski	Grafit metalik	Wenge -10%
<small>Mahoń brak w Supertherm</small>	<small>Orzech włoski brak w Supertherm</small>	<small>Grafit metalik brak w Supertherm</small>	<small>Wenge brak w Supertherm</small>

Dąb turner dostępny wyłącznie z ościeżnicą aluminiową

TŁOCZENIE 11s5 inox

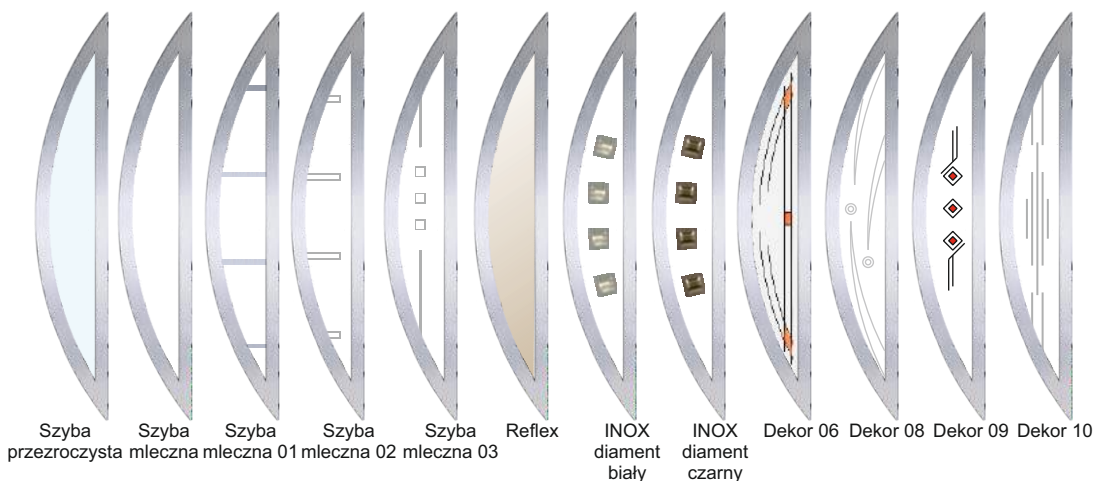

Szyba przezroczysta Szyba mleczna Szyba mleczna 01 Szyba mleczna 02 Szyba mleczna 03 Reflex INOX diament biały INOX diament czarny Dekor 06 Dekor 08 Dekor 09 Dekor 10

Cena za komplet

Supertherm 90	„90”	4170 zł
Plus 75 passive	„90” „*100”	3479 zł
Plus 75 max	„90” „*100”	2949 zł
Plus 75	„90” „*100”	2809 zł
Plus 54	„90” „*100” „90”N	2329 zł

Dopłaty	
*Szerokość „100”	180 zł
*Kolor Metbrush, Dąb turner Dąb bielony, Szary	200 zł

NOWOŚĆ

Biały laminat	*Dąb turner	Dąb turner brak w Plus 54	
*Szary	*Metbrush	Antracyt	*Dąb bielony
Winchester	Złoty dąb	Orzech ciemny	Dąb ciemny
Mahoń	Orzech włoski	Grafit metalik	Wenge -10%
<small>Mahoń brak w Supertherm</small>	<small>Orzech włoski brak w Supertherm</small>	<small>Grafit metalik brak w Supertherm</small>	<small>Wenge brak w Supertherm</small>

Dąb turner dostępny wyłącznie z ościeżnicą aluminiową

Dostępne kolory w szer. „100” KMT PLUS 54, KMT PLUS 75 passive - Złoty dąb, Orzech włoski, Orzech ciemny, Winchester, Biały, Mahoń, Wenge, Antracyt, Grafit metalik, Dąb ciemny, Szary, Dąb bielony, Metbrush, Dąb turner (nie dotyczy PLUS 54).

Dostępne kolory w szer. „100” KMT PLUS 75 - Złoty dąb, Orzech ciemny, Biały, Szary, Antracyt, Winchester, Dąb ciemny, Dąb bielony, Metbrush.

24 W przypadku zmiany klamki i (lub) wkładek do ceny kompletu należy doliczyć kwotę wynikającą z różnicy wartości według cen ze strony 62-63.



TŁOCZENIE 11s6 inox

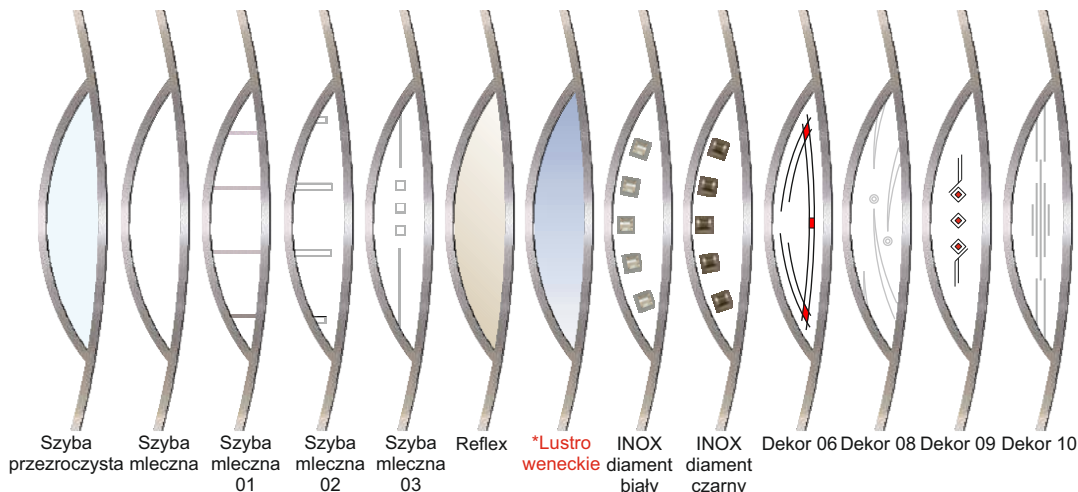

Cena za komplet

Supertherm 90	„90”	4370 zł
Plus 75 passive	„80” „90” *100”	3579 zł
Plus 75 max	„80” „90” *100”	3049 zł
Plus 75	„80” „90” *100”	2909 zł
Plus 54	„80” „90” *100” „80” „90”N	2419 zł

Dopłaty	
*Szerokość „100”	180 zł
*Kolor Metbrush, Dąb turner Dąb bielony, Szary	200 zł
*Lustro weneckie	100 zł

NOWOŚĆ

Biały laminat	*Dąb turner	Dąb turner brak w Plus 54	
*Szary	*Metbrush	Antracyt	*Dąb bielony
Winchester	Złoty dąb	Orzech ciemny	Dąb ciemny
Mahoń	Orzech włoski	Grafit metalik	Wenge -10%
Mahoń brak w Supertherm	Orzech włoski brak w Supertherm	Grafit metalik brak w Supertherm	Wenge brak w Supertherm

Dąb turner dostępny wyłącznie z ościeżnicą aluminiową



TŁOCZENIE 11s7 inox / ramka czarna

Przeszklenie z ramką INOX lub ramką CZARNĄ MALOWANĄ

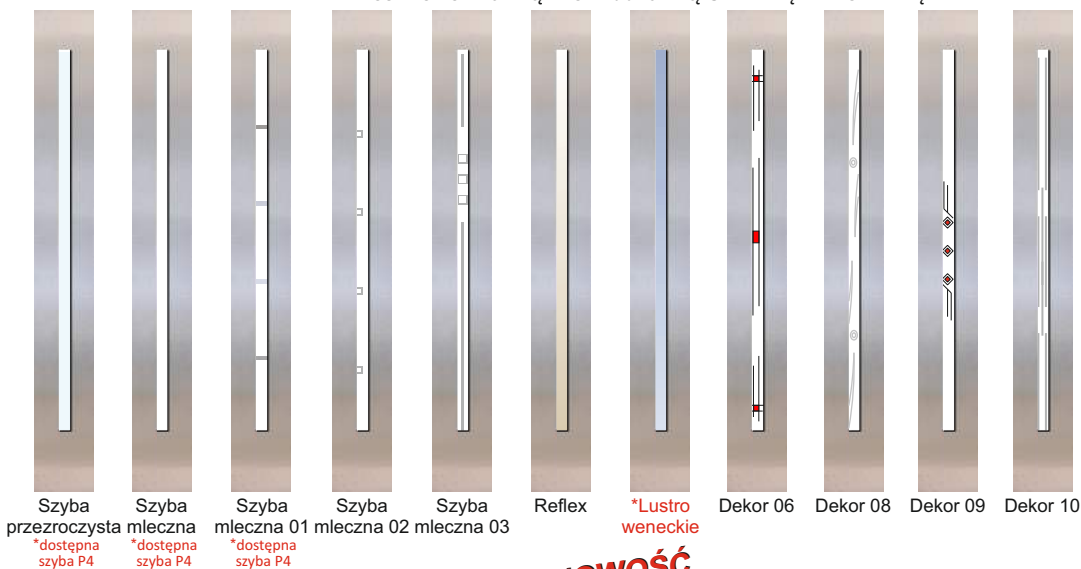

Cena za komplet

Supertherm 90	„90”	4170 zł
Plus 75 passive	„80” „90” *100”	3479 zł
Plus 75 max	„80” „90” *100”	2949 zł
Plus 75	„80” „90” *100”	2809 zł
Plus 54	„80” „90” *100” „80” „90”N	2329 zł

Dopłaty	
*Szerokość „100”	180 zł
*Kolor Metbrush, Dąb turner Dąb bielony, Szary	200 zł
*Lustro weneckie, szyba P4	100 zł

NOWOŚĆ

Biały laminat	*Dąb turner	Dąb turner brak w Plus 54	
*Szary	*Metbrush	Antracyt	*Dąb bielony
Winchester	Złoty dąb	Orzech ciemny	Dąb ciemny
Mahoń	Orzech włoski	Grafit metalik	Wenge -10%
Mahoń brak w Supertherm	Orzech włoski brak w Supertherm	Grafit metalik brak w Supertherm	Wenge brak w Supertherm

Dąb turner dostępny wyłącznie z ościeżnicą aluminiową

Dostępne kolory w szer. „100” KMT PLUS 54, KMT PLUS 75 passive - Złoty dąb, Orzech włoski, Orzech ciemny, Winchester, Biały, Mahoń, Wenge, Antracyt, Grafit metalik, Dąb ciemny, Szary, Dąb bielony, Metbrush, Dąb turner (nie dotyczy PLUS 54).

Dostępne kolory w szer. „100” KMT PLUS 75 - Złoty dąb, Orzech ciemny, Biały, Szary, Antracyt, Winchester, Dąb ciemny, Dąb bielony, Metbrush.

W przypadku zmiany klamki i (lub) wkładek do ceny kompletu należy doliczyć kwotę wynikającą z różnicy wartości według cen ze strony 62-63.

TŁOCZENIE 11s8 inox / ramka czarna



Brak możliwości skracania czarnej ramki

Cena za komplet

Supertherm 90	„90”	4170 zł
Plus 75 passive	„80” „90” *100”	3479 zł
Plus 75 max	„80” „90” *100”	2949 zł
Plus 75	„80” „90” *100”	2809 zł
Plus 54	„80” „90” *100” „80”N „90”N	2329 zł

Dąb turner dostępny wyłącznie z ościeżnicą aluminiową

TŁOCZENIE 11s9 inox / ramka czarna



Brak możliwości skracania czarnej ramki

Cena za komplet

Supertherm 90	„90”	4170 zł
Plus 75 passive	„80” „90” *100”	3479 zł
Plus 75 max	„80” „90” *100”	2949 zł
Plus 75	„80” „90” *100”	2809 zł
Plus 54	„80” „90” *100” „80”N „90”N	2329 zł

Dąb turner dostępny wyłącznie z ościeżnicą aluminiową

Przeszklenie z ramką INOX lub ramką CZARNĄ MALOWANĄ

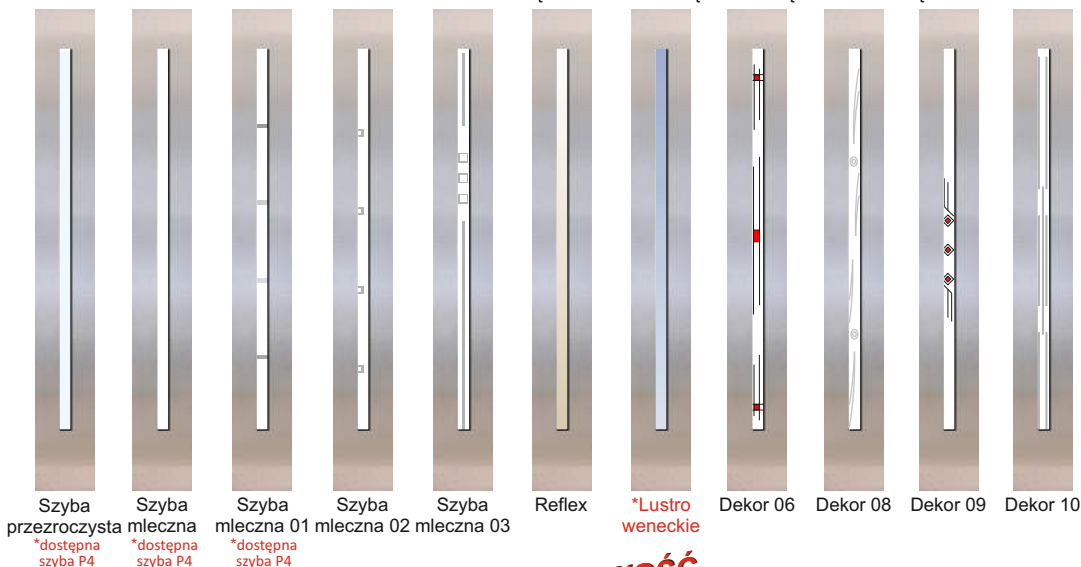

NOWOŚĆ

Biały laminat	*Dąb turner	Dąb turner brak w Plus 54	
*Szary	*Metbrush	Antracyt	*Dąb bielony
Winchester	Złoty dąb	Orzech ciemny	Dąb ciemny
Mahoń	Orzech włoski	Grafit metalik	Wenge -10%
Mahoń brak w Supertherm	Orzech włoski brak w Supertherm	Grafit metalik brak w Supertherm	Wenge brak w Supertherm

TŁOCZENIE 11s9 inox / ramka czarna

Przeszklenie z ramką INOX lub ramką CZARNĄ MALOWANĄ

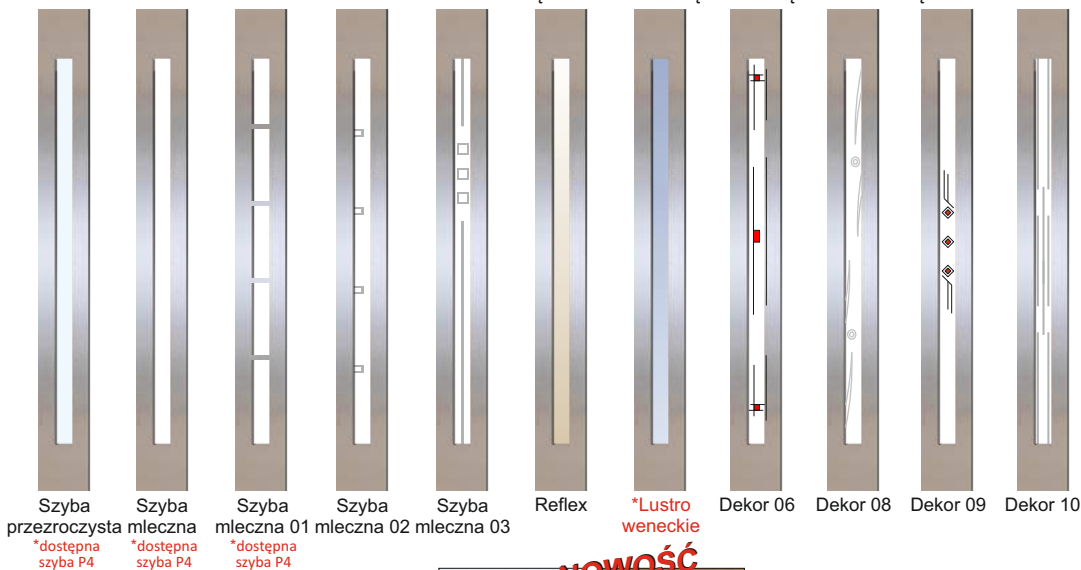

NOWOŚĆ

Biały laminat	*Dąb turner	Dąb turner brak w Plus 54	
*Szary	*Metbrush	Antracyt	*Dąb bielony
Winchester	Złoty dąb	Orzech ciemny	Dąb ciemny
Mahoń	Orzech włoski	Grafit metalik	Wenge -10%
Mahoń brak w Supertherm	Orzech włoski brak w Supertherm	Grafit metalik brak w Supertherm	Wenge brak w Supertherm

Dostępne kolory w szer. „100” KMT PLUS 54, KMT PLUS 75 passive - Złoty dąb, Orzech włoski, Orzech ciemny, Winchester, Biały, Mahoń, Wenge, Antracyt, Grafit metalik, Dąb ciemny, Szary, Dąb bielony, Metbrush, Dąb turner (nie dotyczy PLUS 54).

Dostępne kolory w szer. „100” KMT PLUS 75 - Złoty dąb, Orzech ciemny, Biały, Szary, Antracyt, Winchester, Dąb ciemny, Dąb bielony, Metbrush.

26 W przypadku zmiany klamki i (lub) wkładek do ceny kompletu należy doliczyć kwotę wynikającą z różnicy wartości według cen ze strony 62-63.



TŁOCZENIE 11s10 inox

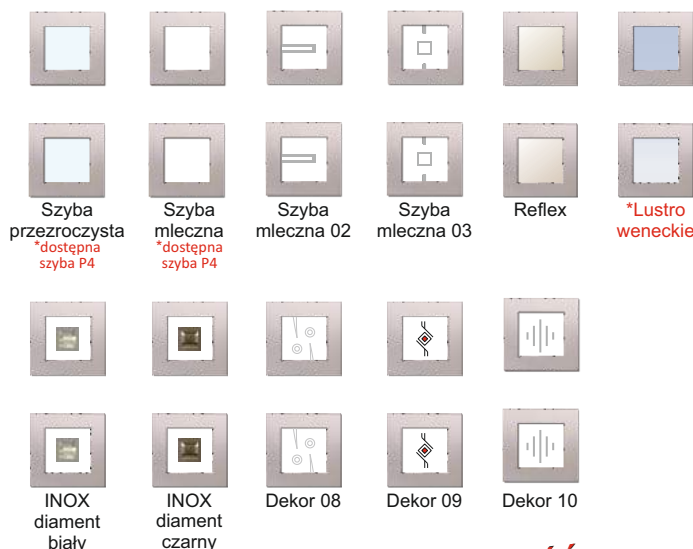

Cena za komplet

Supertherm 90	„90”	4370 zł	Dopłaty	
Plus 75 passive	„80” „90” <i>*100”</i>	3479 zł	*Szerokość „100”	180 zł
Plus 75 max	„80” „90” <i>*100”</i>	2949 zł	*Kolor Metbrush, Dąb turner Dąb bielony, Szary	200 zł
Plus 75	„80” „90” <i>*100”</i>	2809 zł	*Lustro weneckie, szyba P4	100 zł
Plus 54	„80” „90” <i>*100”</i> „80” „90”N	2329 zł		

Dąb turner dostępny wyłącznie z ościeżnicą aluminiową

NOWOŚĆ

Biały laminat	<i>*Dąb turner</i>	Dąb turner brak w Plus 54	
<i>*Szary</i>	<i>*Metbrush</i>	Antracyt	<i>*Dąb bielony</i>
Winchester	Złoty dąb	Orzech ciemny	Dąb ciemny
Mahoń	Orzech włoski	Grafit metalik	Wenge -10%

Mahoń brak w Supertherm Orzech włoski brak w Supertherm Grafit metalik brak w Supertherm Wenge brak w Supertherm



TŁOCZENIE 11s11 inox

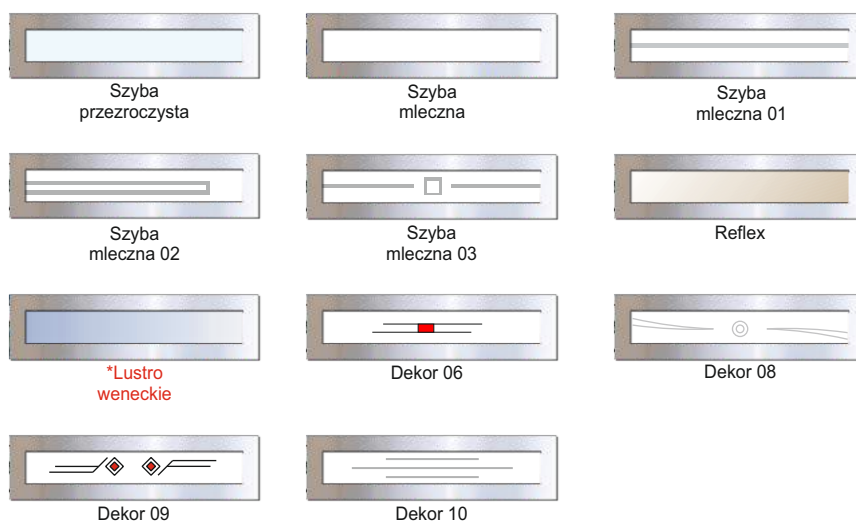

Cena za komplet

Supertherm 90	„90”	4370 zł	Dopłaty	
Plus 75 passive	„90” <i>*100”</i>	3579 zł	*Szerokość „100”	180 zł
Plus 75 max	„90” <i>*100”</i>	3049 zł	*Kolor Metbrush, Dąb turner Dąb bielony, Szary	200 zł
Plus 75	„90” <i>*100”</i>	2909 zł	*Lustro weneckie	100 zł
Plus 54	„90” <i>*100”</i>	2419 zł		

Dąb turner dostępny wyłącznie z ościeżnicą aluminiową

NOWOŚĆ

Biały laminat	<i>*Dąb turner</i>	Dąb turner brak w Plus 54	
<i>*Szary</i>	<i>*Metbrush</i>	Antracyt	<i>*Dąb bielony</i>
Winchester	Złoty dąb	Orzech ciemny	Dąb ciemny
Mahoń	Orzech włoski	Grafit metalik	Wenge -10%

Mahoń brak w Supertherm Orzech włoski brak w Supertherm Grafit metalik brak w Supertherm Wenge brak w Supertherm

Dostępne kolory w szer. „100” KMT PLUS 54, KMT PLUS 75 passive - Złoty dąb, Orzech włoski, Orzech ciemny, Winchester, Biały, Mahoń, Wenge, Antracyt, Grafit metalik, Dąb ciemny, Szary, Dąb bielony, Metbrush, Dąb turner (nie dotyczy PLUS 54).

Dostępne kolory w szer. „100” KMT PLUS 75 - Złoty dąb, Orzech ciemny, Biały, Szary, Antracyt, Winchester, Dąb ciemny, Dąb bielony, Metbrush.
W przypadku zmiany klamki i (lub) wkładek do ceny kompletu należy doliczyć kwotę wynikającą z różnicy wartości według cen ze strony 62-63.

TŁOCZENIE 11s12 inox

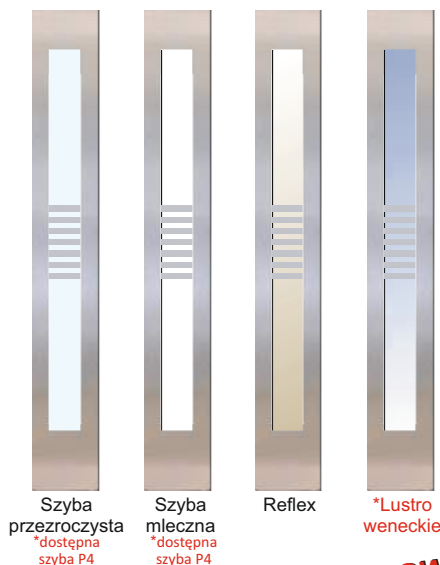

Szyba przezroczysta *dostępna szyba P4
 Szyba mleczna *dostępna szyba P4

Reflex
 *Lustro weneckie

Cena za komplet

Supertherm 90	„90”	4170 zł
Plus 75 passive	„80” „90” *100”	3479 zł
Plus 75 max	„80” „90” *100”	2949 zł
Plus 75	„80” „90” *100”	2809 zł
Plus 54	„80” „90” *100” „80”N „90”N	2329 zł

Dopłaty	
*Szerokość „100”	180 zł
*Kolor Metbrush, Dąb turner Dąb bielony, Szary	200 zł
*Lustro weneckie, szyba P4	100 zł

NOWOŚĆ

Biały laminat	*Dąb turner	Dąb turner brak w Plus 54	
*Szary	*Metbrush	Antracyt	*Dąb bielony
Winchester	Złoty dąb	Orzech ciemny	Dąb ciemny
Mahoń	Orzech włoski	Grafit metalik	Wenge -10%
Mahoń brak w Supertherm	Orzech włoski brak w Supertherm	Grafit metalik brak w Supertherm	Wenge brak w Supertherm

Dąb turner dostępny wyłącznie z ościeżnicą aluminiową

TŁOCZENIE 11s13 inox

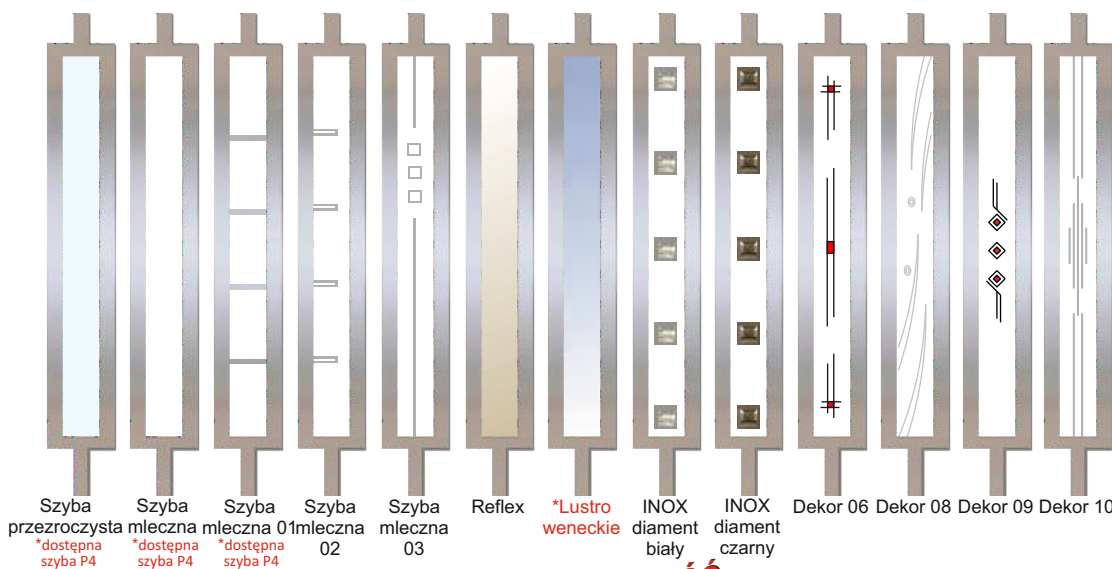

Szyba przezroczysta mleczna *dostępna szyba P4
 Szyba mleczna *dostępna szyba P4
 Szyba mleczna 01 *dostępna szyba P4
 Szyba mleczna 02
 Szyba mleczna 03

Reflex
 *Lustro weneckie
 INOX diament biały
 INOX diament czarny
 Dekor 06 Dekor 08 Dekor 09 Dekor 10

Cena za komplet

Supertherm 90	„90”	4170 zł
Plus 75 passive	„80” „90” *100”	3479 zł
Plus 75 max	„80” „90” *100”	2949 zł
Plus 75	„80” „90” *100”	2809 zł
Plus 54	„80” „90” *100” „80”N „90”N	2329 zł

Dopłaty	
*Szerokość „100”	180 zł
*Kolor Metbrush, Dąb turner Dąb bielony, Szary	200 zł
*Lustro weneckie, szyba P4	100 zł

NOWOŚĆ

Biały laminat	*Dąb turner	Dąb turner brak w Plus 54	
*Szary	*Metbrush	Antracyt	*Dąb bielony
Winchester	Złoty dąb	Orzech ciemny	Dąb ciemny
Mahoń	Orzech włoski	Grafit metalik	Wenge -10%
Mahoń brak w Supertherm	Orzech włoski brak w Supertherm	Grafit metalik brak w Supertherm	Wenge brak w Supertherm

Dąb turner dostępny wyłącznie z ościeżnicą aluminiową

Dostępne kolory w szer. „100” KMT PLUS 54, KMT PLUS 75 passive - Złoty dąb, Orzech włoski, Orzech ciemny, Winchester, Biały, Mahoń, Wenge, Antracyt, Grafit metalik, Dąb ciemny, Szary, Dąb bielony, Metbrush, Dąb turner (nie dotyczy PLUS 54).

Dostępne kolory w szer. „100” KMT PLUS 75 - Złoty dąb, Orzech ciemny, Biały, Szary, Antracyt, Winchester, Dąb ciemny, Dąb bielony, Metbrush.

28 W przypadku zmiany klamki i (lub) wkładek do ceny kompletu należy doliczyć kwotę wynikającą z różnicy wartości według cen ze strony 62-63.

TŁOCZENIE 11s14 inox

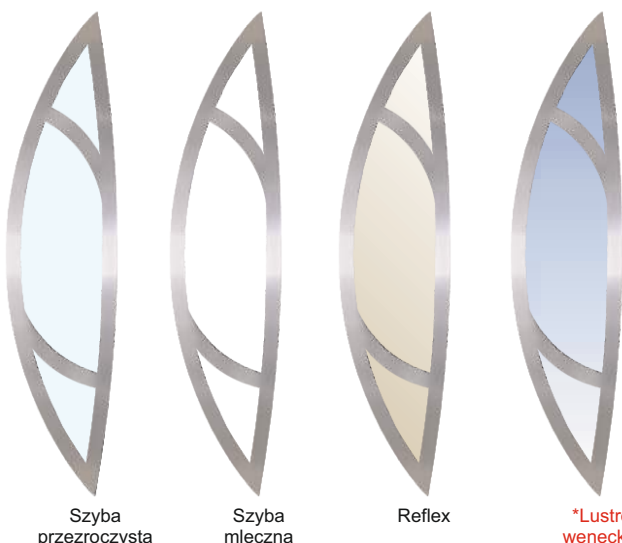

Szyba przezroczysta

Szyba mleczna

Reflex

*Lustro weneckie

Cena za komplet

Supertherm 90	„90”	4170 zł
Plus 75 passive	„80” „90” *100”	3479 zł
Plus 75 max	„80” „90” *100”	2949 zł
Plus 75	„80” „90” *100”	2809 zł
Plus 54	„80” „90” *100” „80”N „90”N	2329 zł

Dopłaty	
*Szerokość „100”	180 zł
*Kolor Metbrush, Dąb turner Dąb bielony, Szary	200 zł
*Lustro weneckie	100 zł

NOWOŚĆ

Biały laminat	*Dąb turner	Dąb turner brak w Plus 54	
*Szary	*Metbrush	Antracyt	*Dąb bielony
Winchester	Złoty dąb	Orzech ciemny	Dąb ciemny
Mahoń	Orzech włoski	Grafit metalik	Wenge -10%
<small>Mahoń brak w Supertherm</small>	<small>Orzech włoski brak w Supertherm</small>	<small>Grafit metalik brak w Supertherm</small>	<small>Wenge brak w Supertherm</small>

Dąb turner dostępny wyłącznie z ościeżnicą aluminiową

TŁOCZENIE 11s15 inox

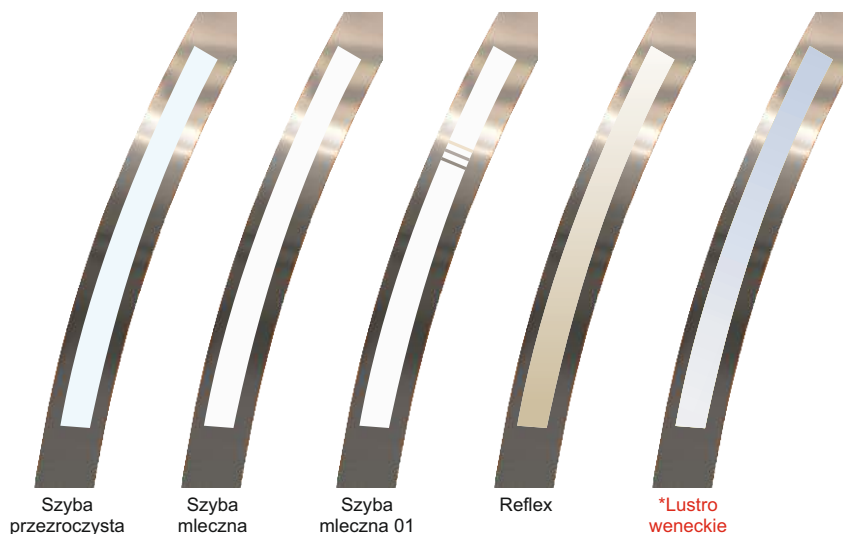

Szyba przezroczysta

Szyba mleczna

Szyba mleczna 01

Reflex

*Lustro weneckie

Cena za komplet

Supertherm 90	„90”	4370 zł
Plus 75 passive	„80” „90” *100”	3579 zł
Plus 75 max	„80” „90” *100”	2999 zł
Plus 75	„80” „90” *100”	2859 zł
Plus 54	„80” „90” *100” „90”N	2484 zł

Dopłaty	
*Szerokość „100”	180 zł
*Kolor Metbrush, Dąb turner Dąb bielony, Szary	200 zł
*Lustro weneckie	100 zł

NOWOŚĆ

Biały laminat	*Dąb turner	Dąb turner brak w Plus 54	
*Szary	*Metbrush	Antracyt	*Dąb bielony
Winchester	Złoty dąb	Orzech ciemny	Dąb ciemny
Mahoń	Orzech włoski	Grafit metalik	Wenge -10%
<small>Mahoń brak w Supertherm</small>	<small>Orzech włoski brak w Supertherm</small>	<small>Grafit metalik brak w Supertherm</small>	<small>Wenge brak w Supertherm</small>

Dąb turner dostępny wyłącznie z ościeżnicą aluminiową

Dostępne kolory w szer. „100” KMT PLUS 54, KMT PLUS 75 passive - Złoty dąb, Orzech włoski, Orzech ciemny, Winchester, Biały, Mahoń, Wenge, Antracyt, Grafit metalik, Dąb ciemny, Szary, Dąb bielony, Metbrush, Dąb turner (nie dotyczy PLUS 54).

Dostępne kolory w szer. „100” KMT PLUS 75 - Złoty dąb, Orzech ciemny, Biały, Szary, Antracyt, Winchester, Dąb ciemny, Dąb bielony, Metbrush.
 W przypadku zmiany klamki i (lub) wkładek do ceny kompletu należy doliczyć kwotę wynikającą z różnicy wartości według cen ze strony 62-63.

TŁOCZENIE 13s1 inox / ramka czarna



Przeszklenie z ramką INOX lub ramką CZARNĄ MALOWANĄ

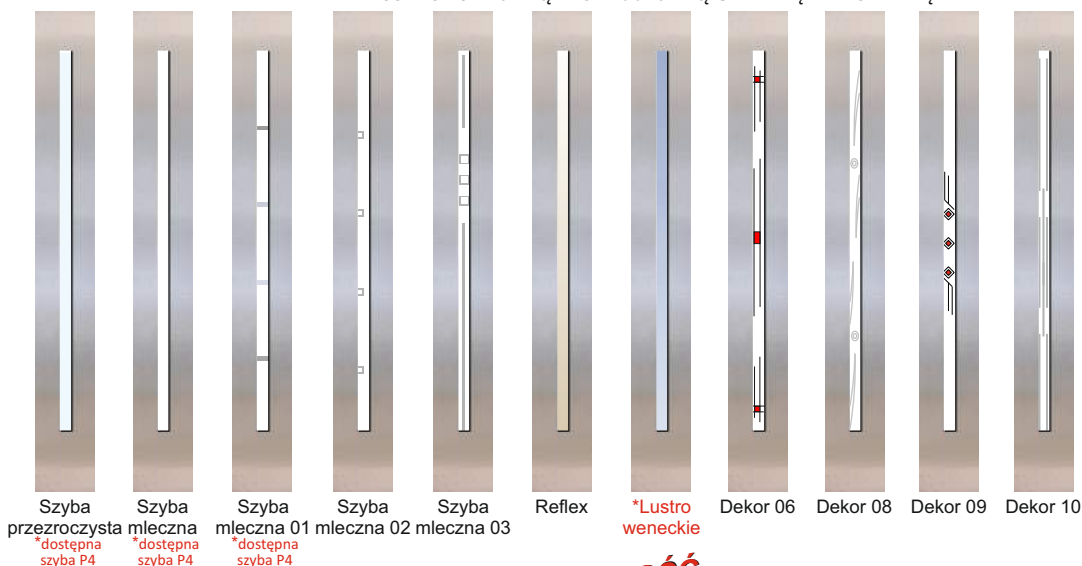

Szyba przezroczysta *dostępna szyba P4
 Szyba mleczna *dostępna szyba P4
 Szyba mleczna 01 *dostępna szyba P4
 Szyba mleczna 02
 Szyba mleczna 03
 Reflex
 *Lustro weneckie
 Dekor 06
 Dekor 08
 Dekor 09
 Dekor 10

Brak możliwości skracania czarnej ramki

Cena za komplet

Supertherm 90	„90”	4170 zł
Plus 75 passive	„80” „90” „*100”	3479 zł
Plus 75 max	„80” „90” „*100”	2949 zł
Plus 75	„80” „90” „*100”	2809 zł
Plus 54	„80” „90” „*100” „80”N „90”N	2329 zł

Dopłaty	
*Szerokość „100”	180 zł
*Kolor Metbrush, Dąb turner Dąb bielony, Szary	200 zł
*Lustro weneckie, szyba P4	100 zł

NOWOŚĆ

Biały laminat	*Dąb turner	Dąb turner brak w Plus 54	
*Szary	*Metbrush	Antracyt	*Dąb bielony
Winchester	Złoty dąb	Orzech ciemny	Dąb ciemny
Mahoń	Orzech włoski	Grafit metalik	Wenge -10%

Mahoń brak w Supertherm Orzech włoski brak w Supertherm Grafit metalik brak w Supertherm Wenge brak w Supertherm

Dąb turner dostępny wyłącznie z ościeżnicą aluminiową

TŁOCZENIE 13s2 inox

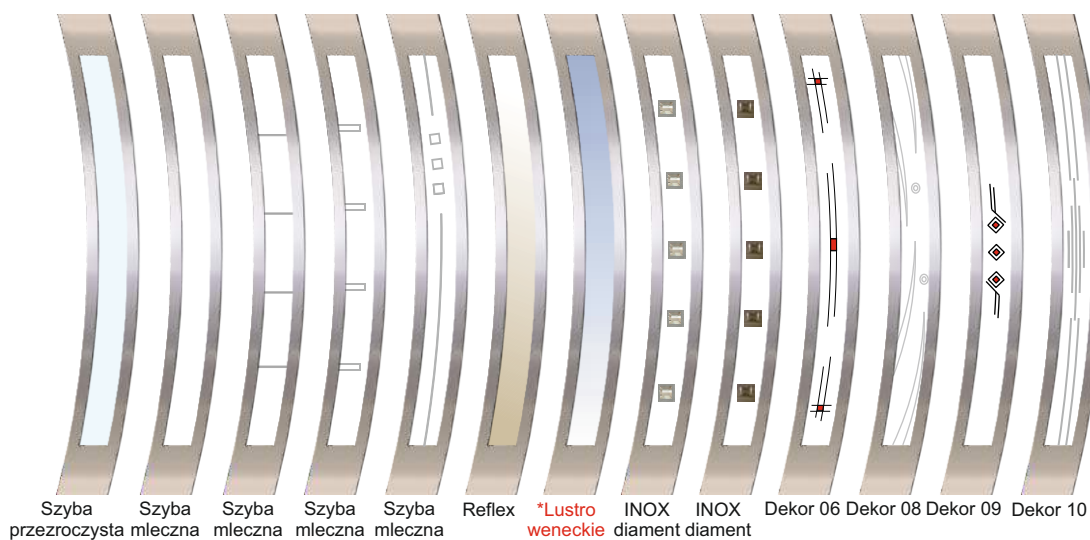

Szyba przezroczysta
 Szyba mleczna
 Szyba mleczna 01
 Szyba mleczna 02
 Szyba mleczna 03
 Reflex
 *Lustro weneckie
 INOX diament biały
 INOX diament czarny
 Dekor 06
 Dekor 08
 Dekor 09
 Dekor 10

Cena za komplet

Supertherm 90	„90”	4170 zł
Plus 75 passive	„80” „90” „*100”	3479 zł
Plus 75 max	„80” „90” „*100”	2949 zł
Plus 75	„80” „90” „*100”	2809 zł
Plus 54	„80” „90” „*100” „80”N „90”N	2329 zł

Dopłaty	
*Szerokość „100”	180 zł
*Kolor Metbrush, Dąb turner Dąb bielony, Szary	200 zł
*Lustro weneckie	100 zł

NOWOŚĆ

Biały laminat	*Dąb turner	Dąb turner brak w Plus 54	
*Szary	*Metbrush	Antracyt	*Dąb bielony
Winchester	Złoty dąb	Orzech ciemny	Dąb ciemny
Mahoń	Orzech włoski	Grafit metalik	Wenge -10%

Mahoń brak w Supertherm Orzech włoski brak w Supertherm Grafit metalik brak w Supertherm Wenge brak w Supertherm

Dąb turner dostępny wyłącznie z ościeżnicą aluminiową

Dostępne kolory w szer. „100” KMT PLUS 54, KMT PLUS 75 passive - Złoty dąb, Orzech włoski, Orzech ciemny, Winchester, Biały, Mahoń, Wenge, Antracyt, Grafit metalik, Dąb ciemny, Szary, Dąb bielony, Metbrush, Dąb turner (nie dotyczy PLUS 54).

Dostępne kolory w szer. „100” KMT PLUS 75 - Złoty dąb, Orzech ciemny, Biały, Szary, Antracyt, Winchester, Dąb ciemny, Dąb bielony, Metbrush.

30 W przypadku zmiany klamki i (lub) wkładek do ceny kompletu należy doliczyć kwotę wynikającą z różnicy wartości według cen ze strony 62-63.

TŁOCZENIE 13s3 inox

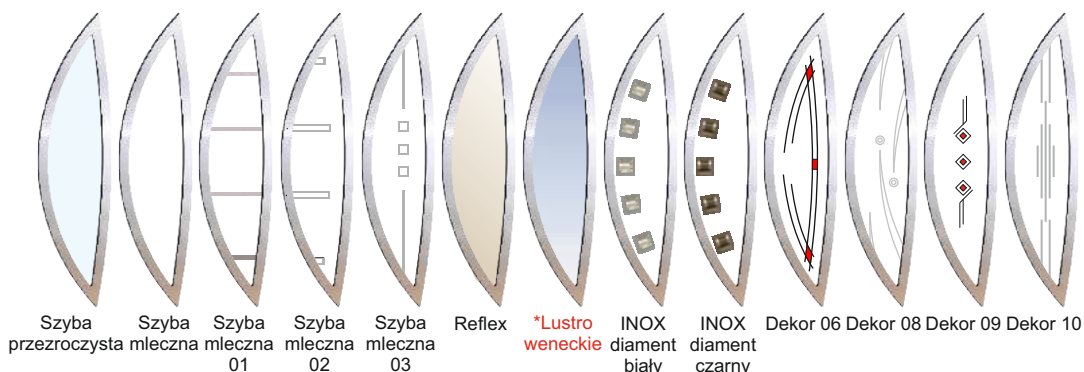
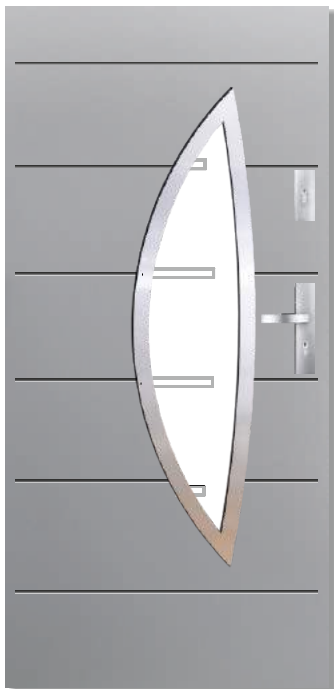

Szyba przezroczysta Szyba mleczna 01 Szyba mleczna 02 Szyba mleczna 03 Reflex *Lustro weneckie INOX diament biały INOX diament czarny Dekor 06 Dekor 08 Dekor 09 Dekor 10

Cena za komplet

Supertherm 90	„90”	4170 zł
Plus 75 passive	„80” „90” *100”	3479 zł
Plus 75 max	„80” „90” *100”	2949 zł
Plus 75	„80” „90” *100”	2809 zł
Plus 54	„80” „90” *100” „80”N „90”N	2329 zł

Dopłaty	
*Szerokość „100”	180 zł
*Kolor Metbrush, Dąb turner Dąb bielony, Szary	200 zł
*Lustro weneckie	100 zł

NOWOŚĆ

Biały laminat	*Dąb turner	Dąb turner brak w Plus 54	
*Szary	*Metbrush	Antracyt	*Dąb bielony
Winchester	Złoty dąb	Orzech ciemny	Dąb ciemny
Mahoń	Orzech włoski	Grafit metalik	Wenge -10%
Mahoń brak w Supertherm	Orzech włoski brak w Supertherm	Grafit metalik brak w Supertherm	Wenge brak w Supertherm

Dąb turner dostępny wyłącznie z ościeżnicą aluminiową

TŁOCZENIE 13s4 inox

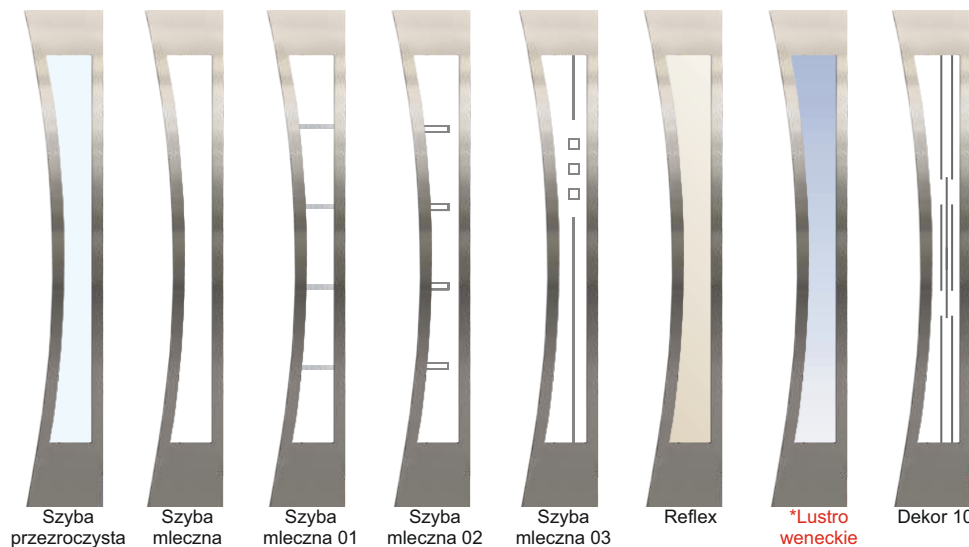

Szyba przezroczysta Szyba mleczna Szyba mleczna 01 Szyba mleczna 02 Szyba mleczna 03 Reflex *Lustro weneckie Dekor 10

Cena za komplet

Supertherm 90	„90”	4170 zł
Plus 75 passive	„80” „90” *100”	3479 zł
Plus 75 max	„80” „90” *100”	2949 zł
Plus 75	„80” „90” *100”	2809 zł
Plus 54	„80” „90” *100” „80”N „90”N	2329 zł

Dopłaty	
*Szerokość „100”	180 zł
*Kolor Metbrush, Dąb turner Dąb bielony, Szary	200 zł
*Lustro weneckie	100 zł

NOWOŚĆ

Biały laminat	*Dąb turner	Dąb turner brak w Plus 54	
*Szary	*Metbrush	Antracyt	*Dąb bielony
Winchester	Złoty dąb	Orzech ciemny	Dąb ciemny
Mahoń	Orzech włoski	Grafit metalik	Wenge -10%
Mahoń brak w Supertherm	Orzech włoski brak w Supertherm	Grafit metalik brak w Supertherm	Wenge brak w Supertherm

Dąb turner dostępny wyłącznie z ościeżnicą aluminiową

Dostępne kolory w szer. „100” KMT PLUS 54, KMT PLUS 75 passive - Złoty dąb, Orzech włoski, Orzech ciemny, Winchester, Biały, Mahoń, Wenge, Antracyt, Grafit metalik, Dąb ciemny, Szary, Dąb bielony, Metbrush, Dąb turner (nie dotyczy PLUS 54).

Dostępne kolory w szer. „100” KMT PLUS 75 - Złoty dąb, Orzech ciemny, Biały, Szary, Antracyt, Winchester, Dąb ciemny, Dąb bielony, Metbrush.

W przypadku zmiany klamki i (lub) wkładek do ceny kompletu należy doliczyć kwotę wynikającą z różnicy wartości według cen ze strony 62-63.

TŁOCZENIE 14s1 inox

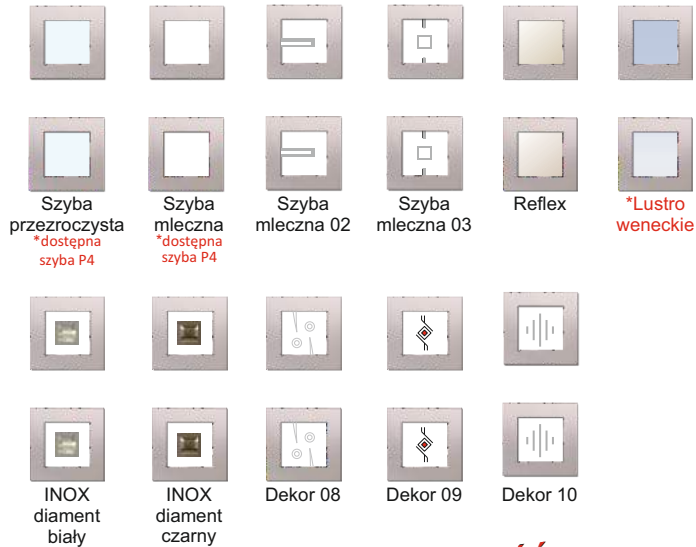

Cena za komplet

Supertherm 90	„90”	4370 zł
Plus 75 passive	„80” „90” *100”	3579 zł
Plus 75 max	„80” „90” *100”	3049 zł
Plus 75	„80” „90” *100”	2909 zł
Plus 54	„80” „90” *100” „80” „90”N	2419 zł

Dopłaty	
*Szerokość „100”	180 zł
*Kolor Metbrush, Dąb turner Dąb bielony, Szary	200 zł
*Lustro weneckie, szyba P4	100 zł

Dąb turner dostępny wyłącznie z ościeżnicą aluminiową

NOWOŚĆ

Biały laminat	*Dąb turner	Dąb turner brak w Plus 54	
*Szary	*Metbrush	Antracyt	*Dąb bielony
Winchester	Złoty dąb	Orzech ciemny	Dąb ciemny
Mahoń	Orzech włoski	Grafit metalik	Wenge -10%
Mahoń brak w Supertherm	Orzech włoski brak w Supertherm	Grafit metalik brak w Supertherm	Wenge brak w Supertherm

TŁOCZENIE 14s2 inox

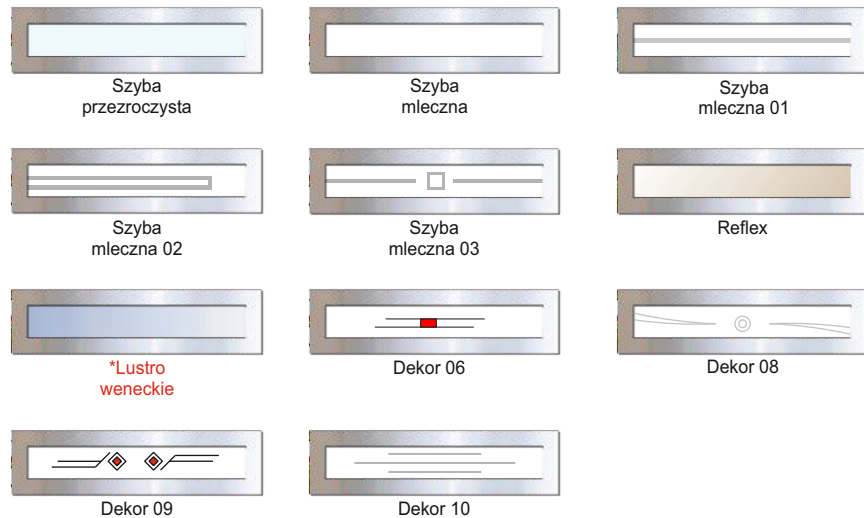

Cena za komplet

Supertherm 90	„90”	4370 zł
Plus 75 passive	„90” *100”	3579 zł
Plus 75 max	„90” *100”	3049 zł
Plus 75	„90” *100”	2909 zł
Plus 54	„90” *100” „90”N	2419 zł

Dopłaty	
*Szerokość „100”	180 zł
*Kolor Metbrush, Dąb turner Dąb bielony, Szary	200 zł
*Lustro weneckie	100 zł

Dąb turner dostępny wyłącznie z ościeżnicą aluminiową

NOWOŚĆ

Biały laminat	*Dąb turner	Dąb turner brak w Plus 54	
*Szary	*Metbrush	Antracyt	*Dąb bielony
Winchester	Złoty dąb	Orzech ciemny	Dąb ciemny
Mahoń	Orzech włoski	Grafit metalik	Wenge -10%
Mahoń brak w Supertherm	Orzech włoski brak w Supertherm	Grafit metalik brak w Supertherm	Wenge brak w Supertherm

Dostępne kolory w szer. „100” KMT PLUS 54, KMT PLUS 75 passive - Złoty dąb, Orzech włoski, Orzech ciemny, Winchester, Biały, Mahoń, Wenge, Antracyt, Grafit metalik, Dąb ciemny, Szary, Dąb bielony, Metbrush, Dąb turner (nie dotyczy PLUS 54).

Dostępne kolory w szer. „100” KMT PLUS 75 - Złoty dąb, Orzech ciemny, Biały, Szary, Antracyt, Winchester, Dąb ciemny, Dąb bielony, Metbrush.

32 W przypadku zmiany klamki i (lub) wkładek do ceny kompletu należy doliczyć kwotę wynikającą z różnicy wartości według cen ze strony 62-63.

DUO aplikacja 18-2



Zlicowanie aplikacji



Aplikacja dostępna w każdym kolorze laminatu

NOWOŚĆ



Aplikacje Cena za komplet

Plus 75 max	„90”	3599 zł
Plus 75	„90”	3459 zł
Plus 54	„90” *100”	2849 zł

Dopłaty	
*Szerokość „100”	180 zł
*Kolor Metbrush, Dąb bielony, Dąb turner, Szary	200 zł

Dąb turner dostępny wyłącznie z ościeżnicą aluminiową

DUO tłoczenie 11s2



DUO tłoczenie 11s3



Ramka INOX lub CZARNA MALOWANA

DUO tłoczenie 11s6



DUO tłoczenie 11s7



Ramka INOX lub CZARNA MALOWANA

DUO tłoczenie 11s8



Ramka INOX lub CZARNA MALOWANA

DUO tłoczenie 11s9



Ramka INOX lub CZARNA MALOWANA

DUO tłoczenie 11s13



DUO tłoczenie 13s1



Ramka INOX lub CZARNA MALOWANA

DUO tłoczenie 13s2

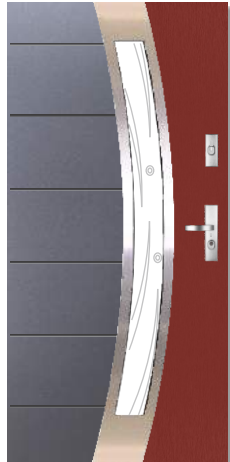

DUO tłoczenie 13s4



DUO aplikacja 13-1



Aplikacja INOX lub CZARNA MALOWANA

DUO płaskie aplikacja 0



Aplikacja INOX lub CZARNA MALOWANA

Brak możliwości skracania czarnej ramki



Przeszkłone Cena za komplet

Plus 75 max	„80” „90” *100”	3399 zł
Plus 75 max (11s6)	„80” „90” *100”	3499 zł
Plus 75	„80” „90” *100”	3259 zł
Plus 75 (11s6)	„80” „90” *100”	3359 zł
Plus 54	„80” „90” *100”	2779 zł
Plus 54 (11s6)	„80” „90” *100”	2869 zł

Aplikacje Cena za komplet

Plus 75 max	„80” „90” *100”	3049 zł
Plus 75	„80” „90” *100”	2909 zł
Plus 54	„80” „90” *100”	2434 zł

Dopłaty	
*Szerokość „100”	180 zł
*Lustro weneckie, szyba P4	100 zł

GLĘBOKIE TŁOCZENIE - 5 mm

TŁOCZENIE 1s

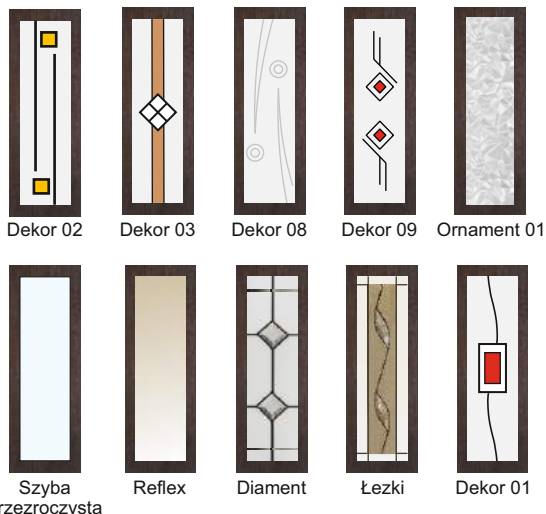

Cena za komplet

Plus 54	„80” „90” „80”N „90”N	1909 zł
----------------	--------------------------	----------------

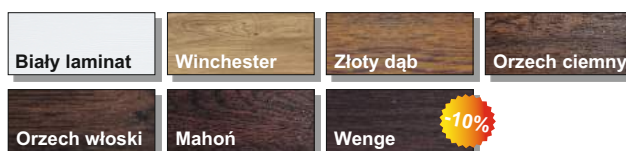

GLĘBOKIE TŁOCZENIE - 5 mm

TŁOCZENIE 2s



Przeszklenie do KMT PLUS 54, KMT STANDARD 55

Przeszklenie do KMT PLUS 54

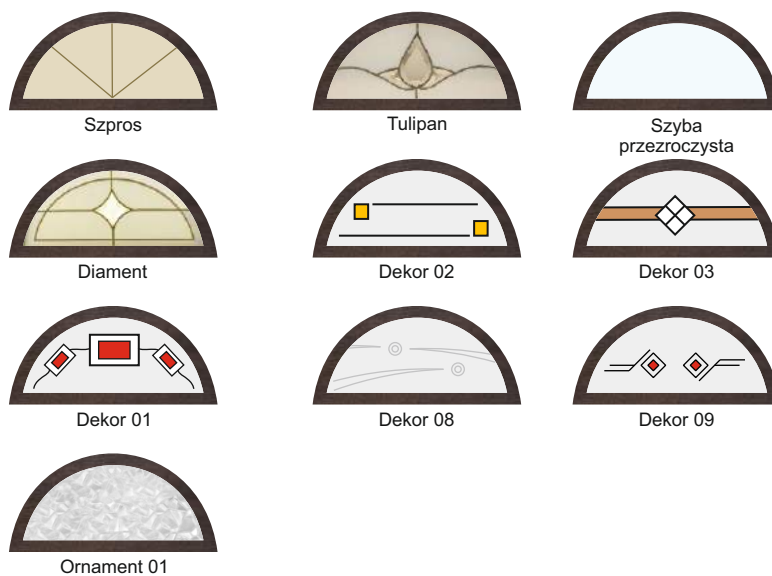

Cena za komplet

Plus 54	„80” „90” „80”N „90”N	1909 zł
Standard 55	„80” „90”	1609 zł

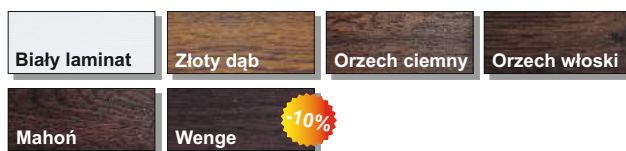

GLĘBOKIE TŁOCZENIE - 5 mm

TŁOCZENIE 5s



Przeszklenie do
 KMT PLUS 75 passive, KMT PLUS 75,
 KMT PLUS 54, KMT STANDARD 55



Reflex



Diament

Przeszklenie do
 KMT PLUS 75 passive,
 KMT PLUS 75, KMT PLUS 54



Szyba przezroczysta



*Lustro weneckie



Łezki

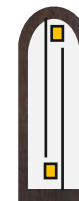

Dekor 02

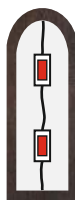

Dekor 01



Ornament 01

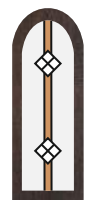

Dekor 03

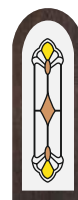

Dekor 04



Dekor 08

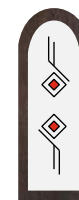

Dekor 09

Cena za komplet

Plus 75 passive	„80" „90" „*100"	3054 zł
Plus 75 max	„80" „90"	2524 zł
Plus 75	„80" „90"	2384 zł
Plus 54	„80" „90" „*100" „80"N „90"N	1909 zł
Standard 55	„80" „90"	1609 zł

Dopłaty	
*Szerokość „100"	180 zł
*Lustro weneckie	100 zł



*Przetłoczona struktura drewna

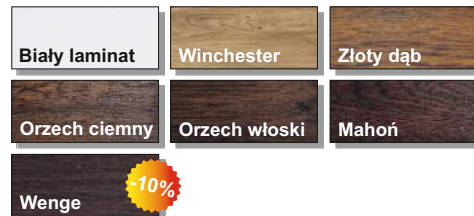

*Przetłoczona struktura drewna nie dotyczy ościeżnicy.

GLĘBOKIE TŁOCZENIE - 5 mm

TŁOCZENIE 5ds



Przeszklenie do
 KMT PLUS 75 passive, KMT PLUS 75,
 KMT PLUS 54, KMT STANDARD 55



Reflex



Diament

Przeszklenie do
 KMT PLUS 75 passive,
 KMT PLUS 75, KMT PLUS 54



Szyba przezroczysta



*Lustro weneckie



Łezki



Dekor 02



Dekor 01



Ornament 01

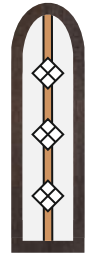

Dekor 03

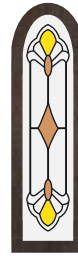

Dekor 04



Dekor 08



Dekor 09

Cena za komplet

Plus 75 passive	„90" „*100"	3124 zł
Plus 75 max	„90"	2594 zł
Plus 75	„90"	2454 zł
Plus 54	„90" „*100" „90"N	1929 zł
Standard 55	„90"	1679 zł

Dopłaty	
*Szerokość „100"	180 zł
*Lustro weneckie	100 zł



*Przetłoczona struktura drewna

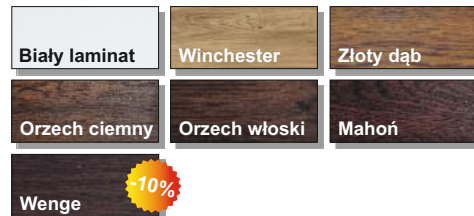

*Przetłoczona struktura drewna nie dotyczy ościeżnicy.

Dostępne kolory w szer. „100" KMT PLUS 54, KMT PLUS 75 passive - Złoty dąb, Orzech włoski, Orzech ciemny, Winchester, Białe, Mahoń, Wenge.
 UWAGA: Dąb ciemny, Dąb bielony - dostępne wzory po uzgodnieniu z biurem za dodatkową opłatą: 5s, 5ds.

W przypadku zmiany klamki i (lub) wkładek do ceny kompletu należy doliczyć kwotę wynikającą z różnicy wartości według cen ze strony 62-63.

GLĘBOKIE TŁOCZENIE - 5 mm

TŁOCZENIE 6s

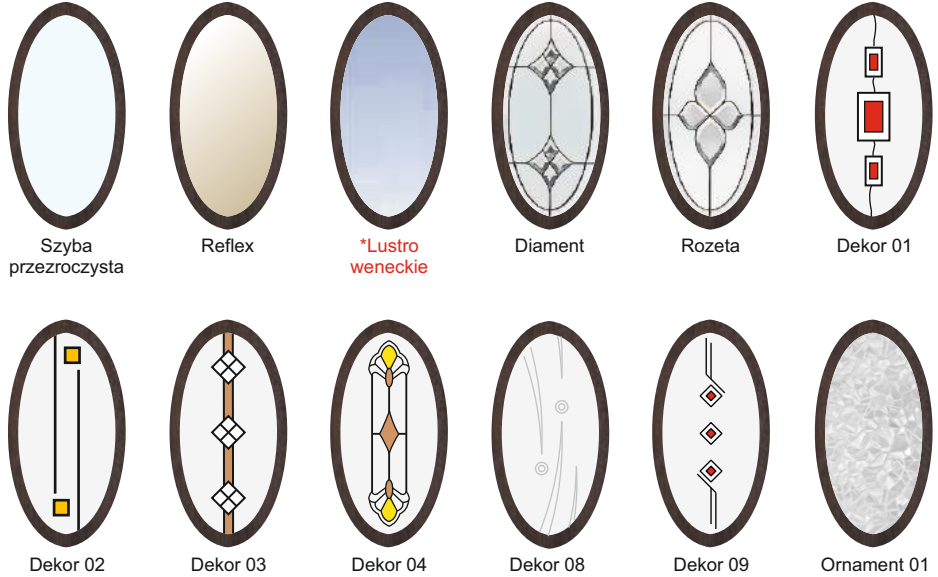

Cena za komplet

Plus 75 passive	„80” „90” „*100”	3374 zł
Plus 75 max	„80” „90”	2844 zł
Plus 75	„80” „90”	2704 zł
Plus 54	„80” „90” „*100” „80”N „90”N	2179 zł

Dopłaty	
*Szerokość „100”	180 zł
*Lustro weneckie	100 zł

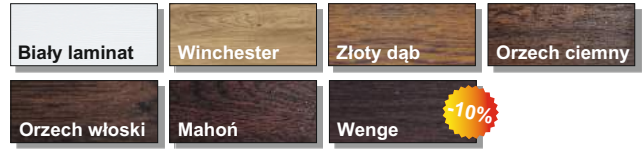

GLĘBOKIE TŁOCZENIE - 5 mm

TŁOCZENIE 7s2

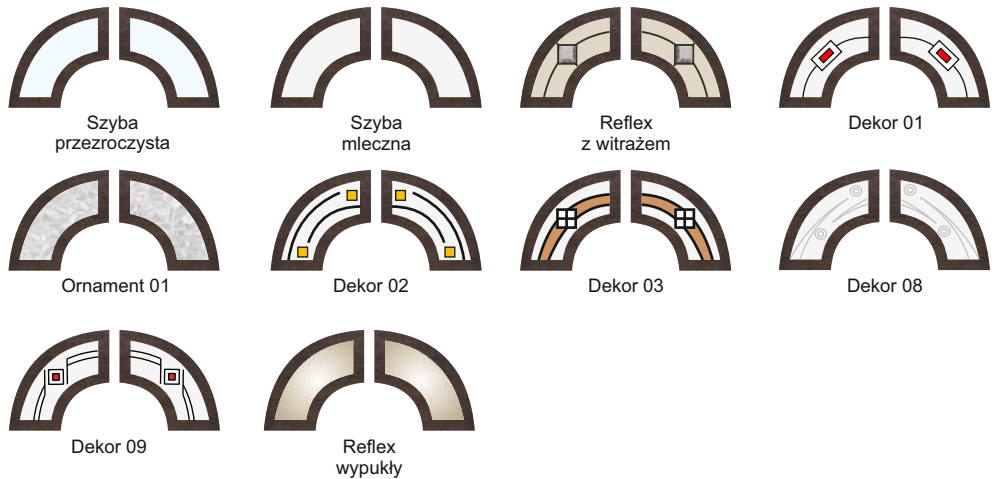

Cena za komplet

Plus 75 passive	„90” „*100”	3174 zł
Plus 75 max	„90”	2644 zł
Plus 75	„90”	2504 zł
Plus 54	„90” „*100” „90”N	2079 zł

Dopłaty	
*Szerokość „100”	180 zł

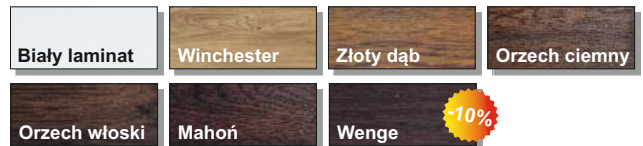

Dostępne kolory w szer. „100” KMT PLUS 54, KMT PLUS 75 passive - Złoty dąb, Orzech włoski, Orzech ciemny, Winchester, Biały, Mahoń, Wenge.
UWAGA: Dąb ciemny, Dąb bielony - dostępne wzory po uzgodnieniu z biurem za dodatkową opłatą: 6s, 7s..

36 W przypadku zmiany klamki i (lub) wkładek do ceny kompletu należy doliczyć kwotę wynikającą z różnicy wartości według cen ze strony 62-63.

GLĘBOKIE TŁOCZENIE - 5 mm

TŁOCZENIE 7s4

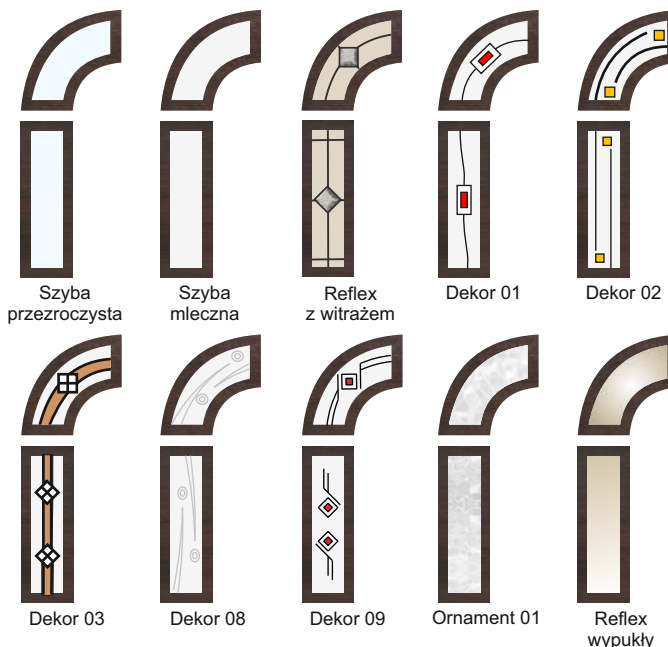

Cena za komplet

Plus 75 passive	„90” „*100”	3474 zł
Plus 75 max	„90”	2944 zł
Plus 75	„90”	2804 zł
Plus 54	„90” „*100” „90”N	2329 zł

Dopłaty	
*Szerokość „100”	180 zł

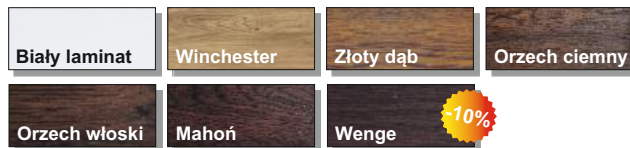

GLĘBOKIE TŁOCZENIE - 5 mm

TŁOCZENIE 7s6

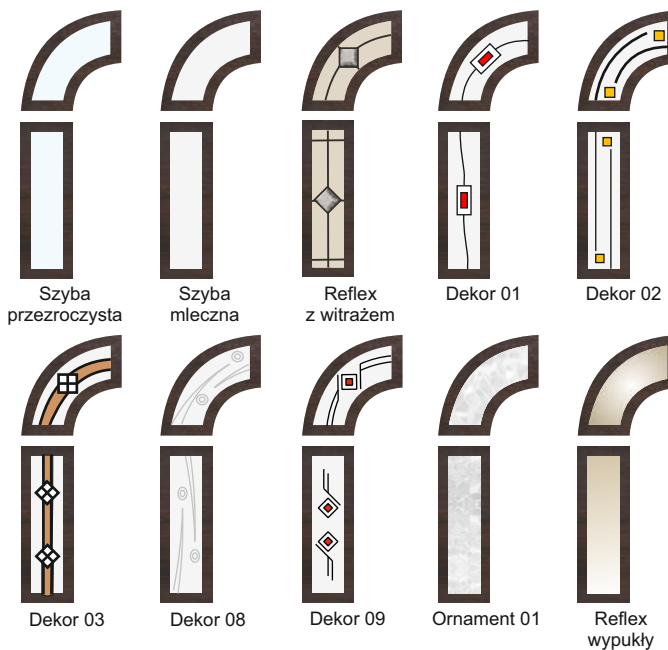

Cena za komplet

Plus 75 passive	„90” „*100”	3874 zł
Plus 75 max	„90”	3344 zł
Plus 75	„90”	3204 zł
Plus 54	„90” „*100” „90”N	2719 zł

Dopłaty	
*Szerokość „100”	180 zł

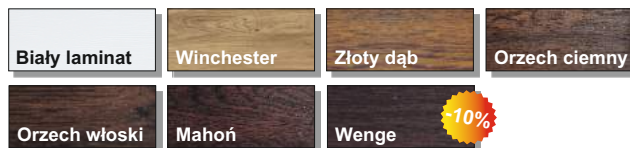

Dostępne kolory w szer. „100” KMT PLUS 54, KMT PLUS 75 passive - Złoty dąb, Orzech włoski, Orzech ciemny, Winchester, Biały, Mahoń, Wenge.
 UWAGA: Dąb ciemny, Dąb bielony - dostępne wzory po uzgodnieniu z biurem za dodatkową opłatą: 7s..

W przypadku zmiany klamki i (lub) wkładek do ceny kompletu należy doliczyć kwotę wynikającą z różnicy wartości według cen ze strony 62-63.

GLĘBOKIE TŁOCZENIE - 5 mm

TŁOCZENIE 10s1

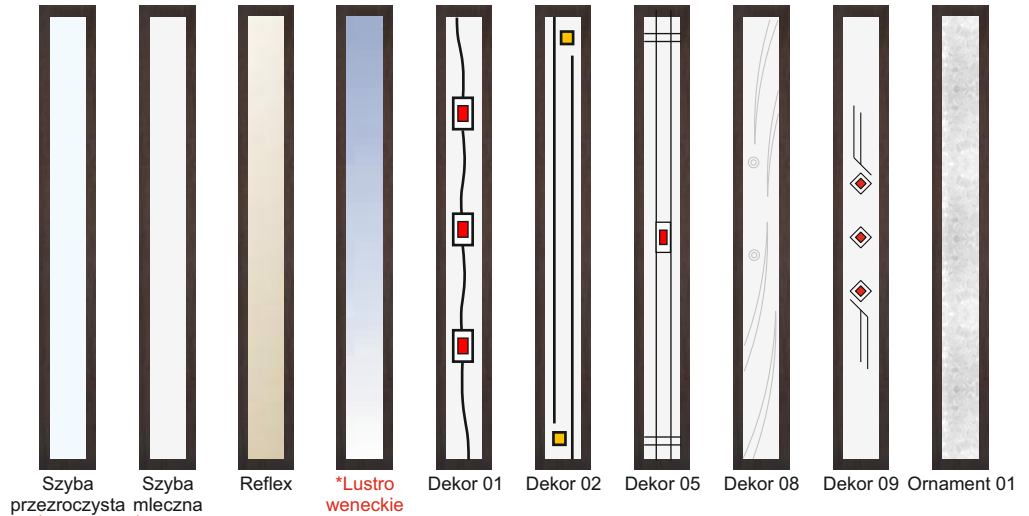

Szyba przezroczysta *dostępna szyba P4
 Szyba mleczna *dostępna szyba P4
 Reflex
 *Lustro weneckie
 Dekor 01
 Dekor 02
 Dekor 05
 Dekor 08
 Dekor 09
 Ornament 01

Cena za komplet

Plus 75 passive	„80” „90” *100”	3404 zł
Plus 75 max	„80” „90”	2874 zł
Plus 75	„80” „90”	2734 zł
Plus 54	„80” „90” *100” „80”N „90”N	2159 zł

Dopłaty	
*Szerokość „100”	180 zł
*Kolor Dąb bielony	200 zł
*Lustro weneckie, szyba P4	100 zł

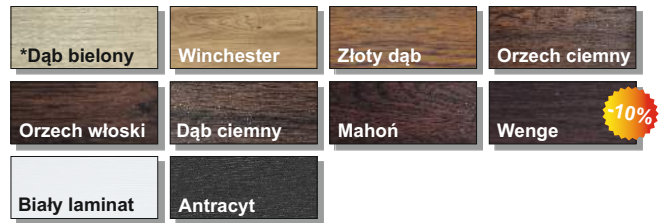

GLĘBOKIE TŁOCZENIE - 5 mm

TŁOCZENIE 10s2

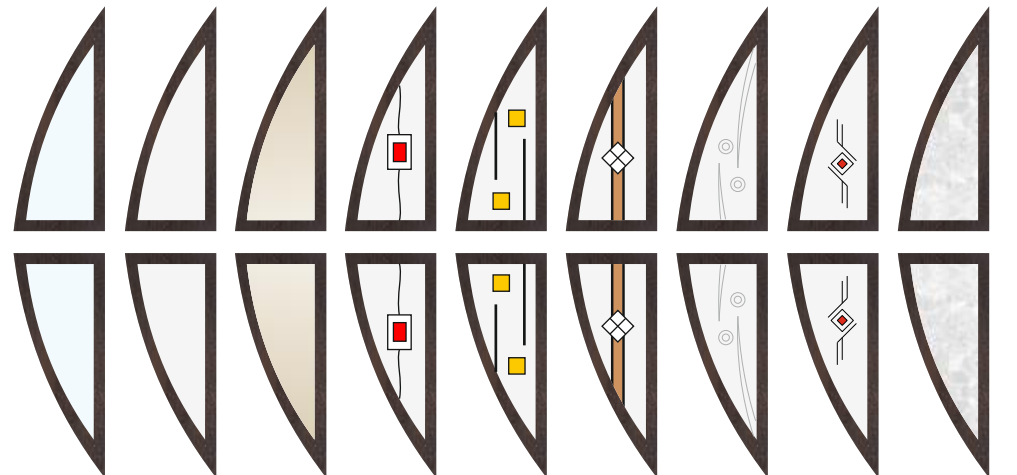

Szyba przezroczysta
 Szyba mleczna
 Reflex
 Dekor 01
 Dekor 02
 Dekor 03
 Dekor 08
 Dekor 09
 Ornament 01

Cena za komplet

Plus 75 passive	„80” „90” *100”	3454 zł
Plus 75 max	„80” „90”	2924 zł
Plus 75	„80” „90”	2784 zł
Plus 54	„80” „90” *100” „80”N „90”N	2329 zł

Dopłaty	
*Szerokość „100”	180 zł
*Kolor Dąb bielony	200 zł

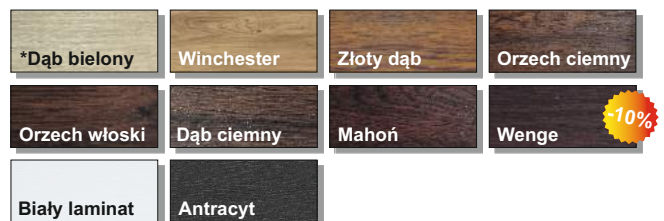

Dostępne kolory w szer. „100” KMT PLUS 54, KMT PLUS 75 passive - Złoty dąb, Orzech włoski, Orzech ciemny, Winchester, Biały, Mahoń, Wenge, Antracyt, Dąb ciemny, Dąb bielony.

GLĘBOKIE TŁOCZENIE - 5 mm

TŁOCZENIE 10s3

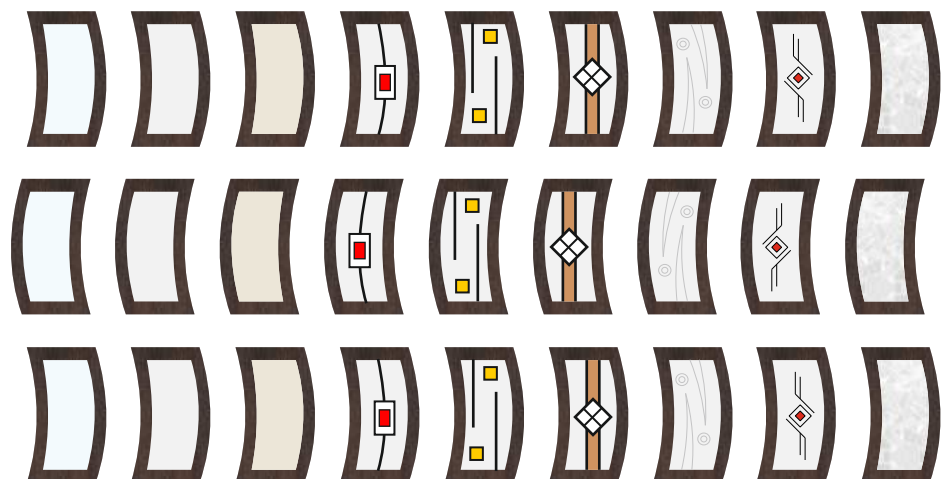

Szyba przezroczysta Szyba mleczna Reflex Dekor 01 Dekor 02 Dekor 03 Dekor 08 Dekor 09 Ornament 01

Cena za komplet

Plus 75 passive	„80” „90” *100”	3454 zł
Plus 75 max	„80” „90”	2924 zł
Plus 75	„80” „90”	2784 zł
Plus 54	„80” „90” *100” „80”N „90”N	2329 zł

Dopłaty	
*Szerokość „100”	180 zł
*Kolor Dąb bielony	200 zł

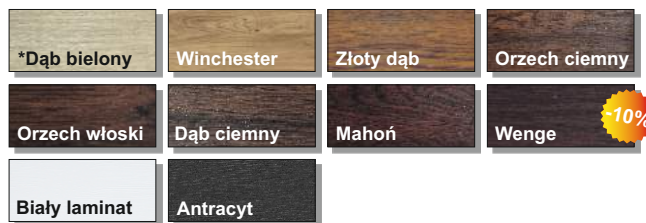

GLĘBOKIE TŁOCZENIE - 5 mm

TŁOCZENIE 10s4

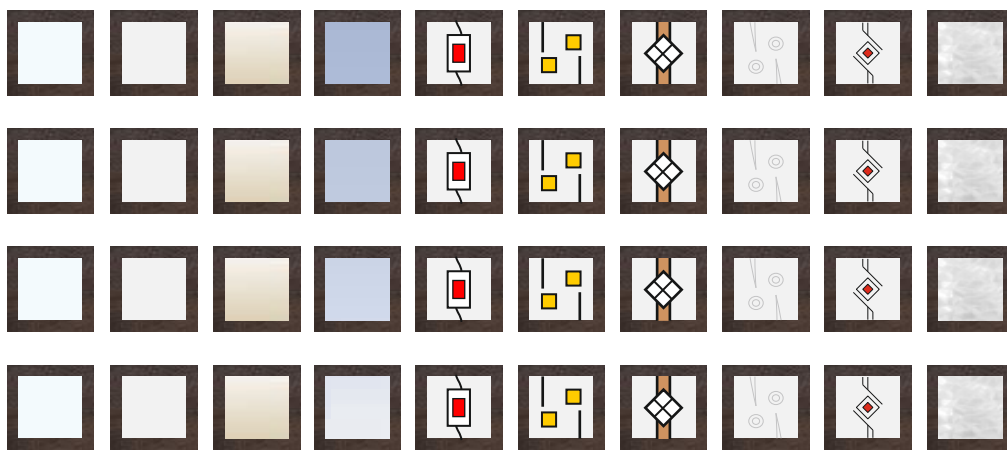

Szyba przezroczysta *dostępna szyba P4 Szyba mleczna *dostępna szyba P4 Reflex *Lustro weneckie Dekor 01 Dekor 02 Dekor 03 Dekor 08 Dekor 09 Ornament 01

Cena za komplet

Plus 75 passive	„80” „90” *100”	3454 zł
Plus 75 max	„80” „90”	2924 zł
Plus 75	„80” „90”	2784 zł
Plus 54	„80” „90” *100” „80”N „90”N	2329 zł

Dopłaty	
*Szerokość „100”	180 zł
*Kolor Dąb bielony	200 zł
*Lustro weneckie, szyba P4	100 zł

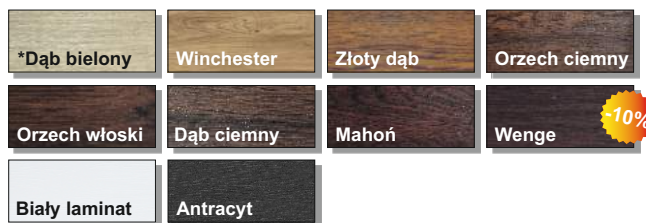

Dostępne kolory w szer. „100” KMT PLUS 54, KMT PLUS 75 passive - Złoty dąb, Orzech włoski, Orzech ciemny, Winchester, Biały, Mahoń, Wenge, Antracyt, Dąb ciemny, Dąb bielony.

W przypadku zmiany klamki i (lub) wkładek do ceny kompletu należy doliczyć kwotę wynikającą z różnicy wartości według cen ze strony 62-63.

GLĘBOKIE TŁOCZENIE - 5 mm

TŁOCZENIE 10s5

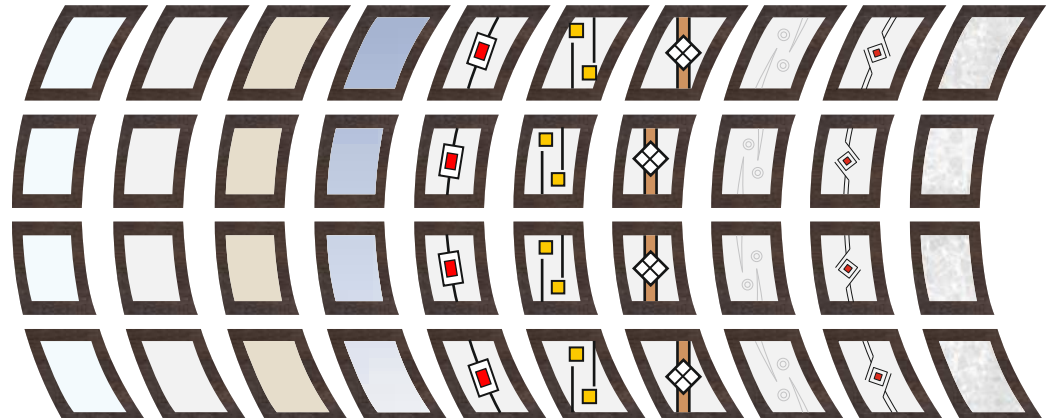

Szyba przezroczysta Szyba mleczna Reflex *Lustro weneckie Dekor 01 Dekor 02 Dekor 03 Dekor 08 Dekor 09 Ornament 01

Cena za komplet

Plus 75 passive	„80” „90” *100”	3454 zł
Plus 75 max	„80” „90”	2924 zł
Plus 75	„80” „90”	2784 zł
Plus 54	„80” „90” „100” „80”N „90”N	2329 zł

Dopłaty	
*Szerokość „100”	180 zł
*Kolor Dąb bielony	200 zł
*Lustro weneckie	100 zł

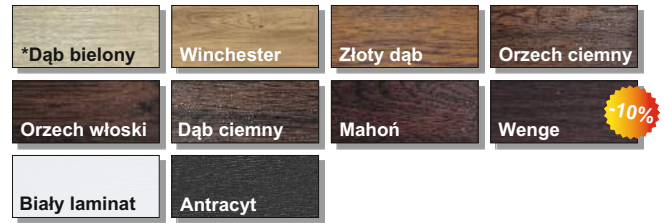

GLĘBOKIE TŁOCZENIE - 5 mm

TŁOCZENIE 12s Premium

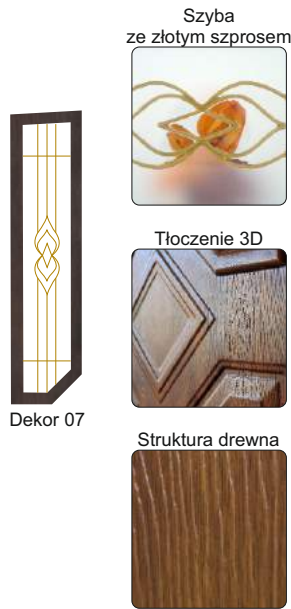

Cena za komplet

Plus 54	„90”	2325 zł
---------	------	---------

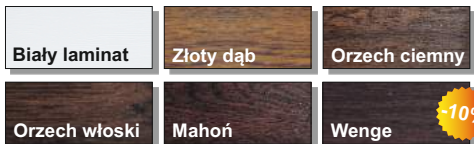

GLĘBOKIE TŁOCZENIE - 5 mm

TŁOCZENIE 8s



Cena za komplet

Plus 54	„90” „90”N	2329 zł
*Lustro weneckie - dopłata 100 zł		

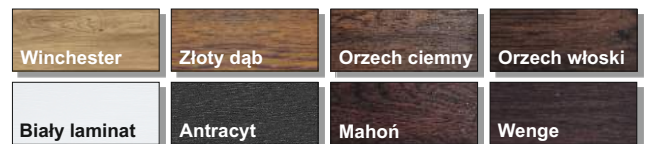

Tłoczenie 12 Premium dostępne wyłącznie w przetłoczonej strukturze drewna
 *Przetłoczona struktura drewna nie dotyczy ościeżnicy.

Dostępne kolory w szer. „100” KMT PLUS 54, KMT PLUS 75 passive - Złoty dąb, Orzech włoski, Orzech ciemny, Winchester, Biały, Mahoń, Wenge, Antracyt, Grafit metalik, Dąb ciemny, Dąb bielony.

40 W przypadku zmiany klamki i (lub) wkładek do ceny kompletu należy doliczyć kwotę wynikającą z różnicy wartości według cen ze strony 62-63.

Aplikacja 17-1



Wtłoczenie aplikacji



NOWOŚĆ

Aplikacja jednostronna
 (od zewnątrz)

Cena za komplet

		Dopłaty	
Supertherm 90	„90"	4270 zł	Aplikacja dwustronna 150 zł
Plus 75 max	„80" „90"	3279 zł	*Szerokość „100" 180 zł
Plus 75	„80" „90"	3139 zł	*Kolor Metbrush, Dąb turner, Dąb bielony, Szary 200 zł
Plus 54	„80" „90" „*100" „80"N „90"N	2399 zł	

Dąb turner dostępny wyłącznie z ościeżnicą aluminiową

NOWOŚĆ

Dąb turner brak w Plus 54	*Dąb turner	*Metbrush	*Szary
Grafit metalik	Antracyt	Biały laminat	*Dąb bielony
Winchester	Złoty dąb	Orzech ciemny	Dąb ciemny

Aplikacja 18-1



Wtłoczenie aplikacji



NOWOŚĆ

Aplikacja jednostronna
 (od zewnątrz)

Cena za komplet

		Dopłaty	
Supertherm 90	„90"	4170 zł	Aplikacja dwustronna 150 zł
Plus 75 max	„80" „90"	3179 zł	*Szerokość „100" 180 zł
Plus 75	„80" „90"	3039 zł	*Kolor Metbrush, Dąb turner, Dąb bielony, Szary 200 zł
Plus 54	„80" „90" „*100" „80"N „90"N	2299 zł	

Dąb turner dostępny wyłącznie z ościeżnicą aluminiową

NOWOŚĆ

Dąb turner brak w Plus 54	*Dąb turner	*Metbrush	*Szary
Grafit metalik	Antracyt	Biały laminat	*Dąb bielony
Winchester	Złoty dąb	Orzech ciemny	Dąb ciemny

Aplikacja 10-1 inox

GLĘBOKIE TŁOCZENIE - 5 mm



Aplikacja 10-2 inox

GLĘBOKIE TŁOCZENIE - 5 mm



Aplikacja 10-3 inox

GLĘBOKIE TŁOCZENIE - 5 mm



Aplikacja 10-4 inox

GLĘBOKIE TŁOCZENIE - 5 mm



Aplikacja 10-5 inox

GLĘBOKIE TŁOCZENIE - 5 mm



Aplikacja jednostronna
 (od zewnątrz)

Cena za komplet

Plus 75 passive	„80” „90” „*100”	2854 zł
Plus 75 max	„80” „90”	2494 zł
Plus 75	„80” „90”	2354 zł
Plus 54 RC 3	„80” „90” „*100”	2349 zł
Plus 54	„80” „90” „*100” „80”N „90”N	1879 zł

Dopłaty	
Aplikacja dwustronna	150 zł
*Szerokość „100”	180 zł
*Kolor Metbrush, Dąb bielony	200 zł

Biały laminat	Grafit metalik	*Metbrush	Antracyt
*Dąb bielony	Winchester	Złoty dąb	Orzech ciemny
Dąb ciemny	Mahoń	Orzech włoski	Wenge

Dostępne kolory w szer. „100” KMT PLUS 54, KMT PLUS 75 passive - Złoty dąb, Orzech włoski, Orzech ciemny, Winchester, Biały, Mahoń, Wenge, Antracyt, Grafit metalik, Dąb ciemny, Dąb bielony, Metbrush.

Aplikacja 0 inox/malowana czarna



Brak możliwości skracania czarnej ramki

Aplikacja 4 inox



Aplikacja 11-5 inox



Aplikacja 11-6 inox



Aplikacja 13-1inox czarna malowana



Brak możliwości skracania czarnej ramki

Aplikacja 13-2 inox



Aplikacja 13-3 inox



Aplikacja 14-2 inox



Nie występuje w szer. „80”

Aplikacja 15-1 inox



Aplikacja 16-1 inox



Aplikacja jednostronna (od zewnątrz)

Cena za komplet

Supertherm	„90”	3670 zł
Plus 75 passive	„80” „90” *100”	2854 zł
Plus 75 max	„80” „90” „100”	2494 zł
Plus 75	„80” „90” *100”	2354 zł
Plus 54 RC 3	„80” „90” *100”	2349 zł
Plus 54	„80” „90” *100” „80”N „90”N	1879 zł

Dopłaty	
Aplikacja dwustronna	150 zł
*Szerokość „100”	180 zł
*Kolor Metbrush, Dąb turner Dąb bielony, Szary	200 zł
Krata stalowa do Plus 54 RC 3	200 zł

Dąb turner dostępny wyłącznie z ościeżnicą aluminiową

Biały laminat	NOWOŚĆ *Dąb turner	Dąb turner brak w Plus 54	
Szary	*Metbrush	Antracyt	Dąb bielony
Winchester	Złoty dąb	Orzech ciemny	Dąb ciemny
Mahoń	Orzech włoski	Grafit metalik	Wenge -10%
Mahoń brak w Supertherm	Orzech włoski brak w Supertherm	Grafit metalik brak w Supertherm	Wenge brak w Supertherm

Dostępne kolory w szer. „100” KMT PLUS 54, KMT PLUS 75 passive - Złoty dąb, Orzech włoski, Orzech ciemny, Winchester, Biały, Mahoń, Wenge, Antracyt, Grafit metalik, Dąb ciemny, Szary, Dąb bielony, Metbrush, Dąb turner (nie dotyczy PLUS 54).

Dostępne kolory w szer. „100” KMT PLUS 75 - Złoty dąb, Orzech ciemny, Biały, Antracyt, Winchester, Dąb ciemny, Szary, Dąb bielony, Metbrush.



PŁASKIE

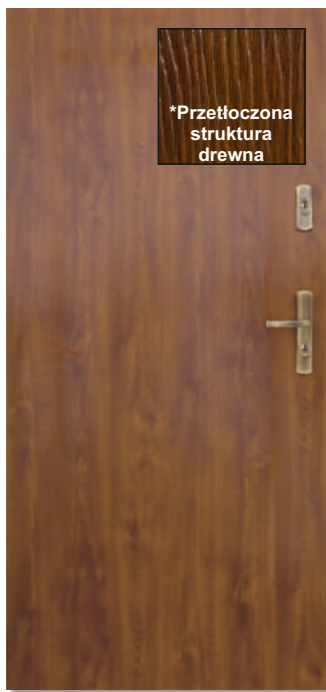

*Przetłoczona struktura drewna

PŁASKIE przetłoczona struktura drewna

Cena za komplet

Supertherm 90	„90"	3370 zł
Plus 75 passive	„80" „90" „*100"	2554 zł
Plus 75 max	„80" „90" „*100"	2194 zł
Plus 75	„80" „90" „*100"	2054 zł
Plus 54 RC 3	„80" „90" „*100"	2049 zł
Plus 54	„80" „90" „*100" „80"N „90"N	1579 zł
Classic RC 3	„80" „90"	1887 zł
Classic	„80" „90" „80"N „90"N	1354 zł
P.poż Elz30	„80" „90"	1855 zł
Standard 55	„80" „90"	1229 zł
*Szerokość „100"		- dopłata 180 zł
*Kolor Metbrush, Dąb turner Dąb bielony, Szary		- dopłata 200 zł
Krata stalowa do Plus 54 RC 3, Classic RC 3		- dopłata 200 zł

Dąb turner dostępny wyłącznie z ościeżnicą aluminiową

NOWOŚĆ

Biały laminat	*Szary	*Metbrush	Antracyt	*Dąb biały	Winchester	*Dąb turner
Złoty dąb	Orzech ciemny	Dąb ciemny	Orzech włoski	Mahoń	Grafit metalik	Wenge
			Orzech włoski brak w Supertherm	Mahoń brak w Supertherm	Grafit metalik brak w Supertherm	Wenge brak w Supertherm

-10%

*Przetłoczona struktura drewna nie dotyczy ościeżnicy. Dąb turner - brak w Plus 54 Rc3, Plus 54, Classic RC3, Classic, P.poż, Standard 55



GLĘBOKIE TŁOCZENIE - 5 mm

TŁOCZENIE 1

Cena za komplet

Plus 54 RC 3	„80" „90"	2049 zł
Plus 54	„80" „90" „80"N „90"N	1579 zł
Classic RC 3	„80" „90"	1887 zł
Classic	„80" „90" „80"N „90"N	1417 zł
P.poż Elz30	„80" „90"	1955 zł
Standard 55	„80" „90"	1384 zł



GLĘBOKIE TŁOCZENIE - 5 mm

TŁOCZENIE 2

Cena za komplet

Plus 54 RC 3	„80" „90"	2049 zł
Plus 54	„80" „90" „80"N „90"N	1579 zł
Classic RC 3	„80" „90"	1887 zł
Classic	„80" „90" „80"N „90"N	1417 zł
Standard 55	„80" „90"	1384 zł

Biały laminat	Winchester	Złoty dąb	Orzech ciemny
Orzech włoski	Mahoń	Wenge	-10%

Biały laminat	Złoty dąb	Orzech ciemny
Orzech włoski	Mahoń	Wenge

-10%

Dostępne kolory w szer. „100" KMT PLUS 54, KMT PLUS 75 passive - Złoty dąb, Orzech włoski, Orzech ciemny, Winchester, Biały, Mahoń, Wenge, Antracyt, Grafit metalik, Dąb ciemny, Szary, Dąb bielony, Metbrush, Dąb turner (nie dotyczy PLUS 54).

Dostępne kolory w szer. „100" KMT PLUS 75 - Złoty dąb, Orzech ciemny, Biały, Antracyt, Winchester, Dąb ciemny, Szary, Dąb bielony, Metbrush.

44 W przypadku zmiany klamki i (lub) wkładek do ceny kompletu należy doliczyć kwotę wynikającą z różnicy wartości według cen ze strony 62-63.



TŁOCZENIE 4

GLĘBOKIE TŁOCZENIE - 5 mm

WYPRZEDAŻ
-10%
 na skrzydło

Cena za komplet

Plus 54 RC 3	„80” „90”	2049 zł
Plus 54	„80” „90” „80”N „90”N	1579 zł
Classic RC 3	„80” „90”	1887 zł
Classic	„80” „90” „80”N „90”N	1417 zł
Standard 55	„80” „90”	1384 zł

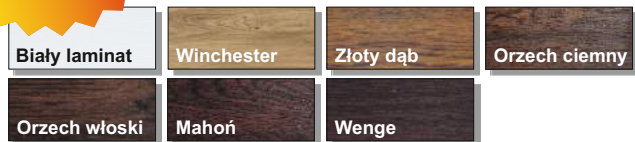

TŁOCZENIE 8

GLĘBOKIE TŁOCZENIE - 5 mm

WYPRZEDAŻ
-10%
 na skrzydło

Cena za komplet

Plus 54 RC 3	„80” „90”	2049 zł
Plus 54	„80” „90” „80”N „90”N	1579 zł
Classic RC 3	„80” „90”	1887 zł
Classic	„80” „90” „80”N „90”N	1417 zł
Standard 55	„80” „90”	1384 zł

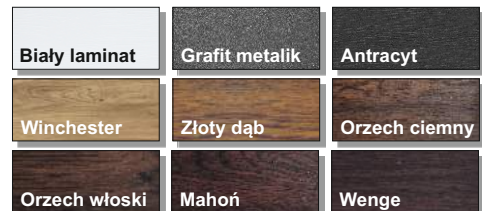

TŁOCZENIE 5

GLĘBOKIE TŁOCZENIE - 5 mm



TŁOCZENIE 5
 przetłoczona
 struktura drewna

GLĘBOKIE TŁOCZENIE - 5 mm

*Przetłoczona struktura drewna

Cena za komplet

Plus 75 passive	„80” „90” „*100”	2554 zł
Plus 75 max	„80” „90”	2194 zł
Plus 75	„80” „90”	2054 zł
Plus 54 RC 3	„80” „90” „*100”	2049 zł
Plus 54	„80” „90” „*100” „80”N „90”N	1579 zł
Classic RC 3	„80” „90”	1887 zł
Classic	„80” „90” „80”N „90”N	1417 zł
Standard 55	„80” „90”	1384 zł

*Szerokość „100” - dopłata 180 zł



*Przetłoczona struktura drewna nie dotyczy ościeżnicy.



TŁOCZENIE 6

Cena za komplet

Plus 75 passive	„80" „90" „*100"	2554 zł
Plus 75 max	„80" „90"	2194 zł
Plus 75	„80" „90"	2054 zł
Plus 54 RC 3	„80" „90" „*100"	2049 zł
Plus 54	„80" „90" „*100" „80"N „90"N	1579 zł
Classic RC 3	„80" „90"	1887 zł
Classic	„80" „90" „80"N „90"N	1417 zł
*Szerokość „100" - dopłata 180 zł		



TŁOCZENIE 7

Cena za komplet

Plus 75 passive	„90" „*100"	2554 zł
Plus 75 max	„90"	2194 zł
Plus 75	„90"	2054 zł
Plus 54 RC 3	„90" „*100"	2049 zł
Plus 54	„90" „*100" „90"N	1579 zł
Classic RC 3	„90"	1887 zł
Classic	„90" „90"N	1417 zł
*Szerokość „100" - dopłata 180 zł		



Dostępne kolory w szer. „100" KMT PLUS 54, KMT PLUS 75 passive - Złoty dąb, Orzech włoski, Orzech ciemny, Winchester, Biały, Mahoń, Wenge.
UWAGA: Dąb ciemny - dostępne wzory po uzgodnieniu z biurem za dodatkową opłatą: 6.

46 W przypadku zmiany klamki i (lub) wkładek do ceny kompletu należy doliczyć kwotę wynikającą z różnicy wartości według cen ze strony 62-63.

GLĘBOKIE TŁOCZENIE - 5 mm

TŁOCZENIE 10



Cena za komplet

Plus 75 passive	„80" „90" „*100"	2554 zł
Plus 75 max	„80" „90"	2194 zł
Plus 75	„80" „90"	2059 zł
Plus 54 RC 3	„80" „90" „*100"	2049 zł
Plus 54	„80" „90" „*100" „80"N „90"N	1579 zł
Classic RC 3	„80" „90"	1887 zł
Classic	„80" „90" „80"N „90"N	1417 zł
P.poż EI230	„80" „90"	1955 zł
*Szerokość „100" - dopłata 180 zł		
*Kolor Metbrush, Dąb bielony - dopłata 200 zł		



GLĘBOKIE TŁOCZENIE - 5 mm

TŁOCZENIE 12 Premium



Tłoczenie 3D



Struktura drewna

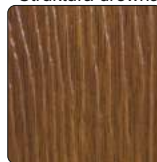

Cena za komplet

Plus 54	„90"	1825 zł
---------	------	---------



Tłoczenie 12 Premium dostępne wyłącznie w przetłoczonej strukturze drewna
 *Przetłoczona struktura drewna nie dotyczy ościeżnicy.

Dostępne kolory w szer. „100" KMT PLUS 54, KMT PLUS 75 passive - Złoty dąb, Orzech włoski, Orzech ciemny, Winchester, Biały, Mahoń, Wenge, Antracyt, Grafit metalik, Dąb ciemny, Dąb bielony, Metbrush.

W przypadku zmiany klamki i (lub) wkładek do ceny kompletu należy doliczyć kwotę wynikającą z różnicy wartości według cen ze strony 62-63.



TŁOCZENIE 13

Cena za komplet

Supertherm 90	„90"	3370 zł
Plus 75 passive	„80" „90" „*100"	2554 zł
Plus 75 max	„80" „90" „*100"	2194 zł
Plus 75	„80" „90" „*100"	2054 zł
Plus 54 RC 3	„80" „90" „*100"	2049 zł
Plus 54	„80" „90" „*100" „80"N „90"N	1579 zł
Classic RC 3	„80" „90"	1887 zł
Classic	„80" „90" „80"N „90"N	1417 zł
P.poż EI230	„80" „90"	1955 zł
*Szerokość „100"		- dopłata 180 zł
*Kolor Metbrush, Dąb turner Dąb bielony, Szary		- dopłata 200 zł
Krata stalowa do Plus 54 RC 3, Classic RC 3		- dopłata 200 zł

Dąb turner dostępny wyłącznie z ościeżnicą aluminiową

Biały laminat	*Szary	*Metbrush	Antracyt	*Dąb bielony	Winchester	*Dąb turner
Złoty dąb	Orzech ciemny	Dąb ciemny	Orzech włoski	Mahoń	Grafit metalik	Wenge
			Orzech włoski brak w Supertherm	Mahoń brak w Supertherm	Grafit metalik brak w Supertherm	Wenge brak w Supertherm

NOWOŚĆ

-10%

Dąb turner - brak w Plus 54 Rc3, Plus 54, Classic RC3, Classic, P.poż, Standard 55



TŁOCZENIE 14

Cena za komplet

Supertherm 90	„90"	3370 zł
Plus 75 passive	„80" „90" „*100"	2554 zł
Plus 75 max	„80" „90" „*100"	2194 zł
Plus 75	„80" „90" „*100"	2054 zł
Plus 54 RC 3	„80" „90" „*100"	2049 zł
Plus 54	„80" „90" „*100" „80"N „90"N	1579 zł
Classic RC 3	„80" „90"	1887 zł
Classic	„80" „90" „80"N „90"N	1417 zł
P.poż EI230	„80" „90"	1955 zł
*Szerokość „100"		- dopłata 180 zł
*Kolor Metbrush, Dąb turner Dąb bielony, Szary		- dopłata 200 zł
Krata stalowa do Plus 54 RC 3, Classic RC 3		- dopłata 200 zł

Dąb turner dostępny wyłącznie z ościeżnicą aluminiową

Biały laminat	*Szary	*Metbrush	Antracyt	*Dąb bielony	Winchester	*Dąb turner
Złoty dąb	Orzech ciemny	Dąb ciemny	Orzech włoski	Mahoń	Grafit metalik	Wenge
			Orzech włoski brak w Supertherm	Mahoń brak w Supertherm	Grafit metalik brak w Supertherm	Wenge brak w Supertherm

NOWOŚĆ

-10%

Dąb turner - brak w Plus 54 Rc3, Plus 54, Classic RC3, Classic, P.poż, Standard 55

Dostępne kolory w szer. „100" KMT PLUS 54, KMT PLUS 75 passive - Złoty dąb, Orzech włoski, Orzech ciemny, Winchester, Biały, Mahoń, Wenge, Antracyt, Grafit metalik, Dąb ciemny, Szary, Dąb bielony, Metbrush, Dąb turner (nie dotyczy PLUS 54).

Dostępne kolory w szer. „100" KMT PLUS 75 - Złoty dąb, Orzech ciemny, Biały, Szary, Antracyt, Winchester, Dąb ciemny, Dąb bielony, Metbrush.



TŁOCZENIE 15

Cena za komplet

Supertherm 90	„90"	3370 zł
Plus 75 passive	„80" „90" „*100"	2554 zł
Plus 75 max	„80" „90" „*100"	2194 zł
Plus 75	„80" „90" „*100"	2054 zł
Plus 54 RC 3	„80" „90" „*100"	2049 zł
Plus 54	„80" „90" „*100" „80"N „90"N	1579 zł
Classic RC 3	„80" „90"	1887 zł
Classic	„80" „90" „80"N „90"N	1417 zł
P.poż Elz30	„80" „90"	1955 zł
*Szerokość „100"		- dopłata 180 zł
*Kolor Metbrush, Dąb turner Dąb bielony, Szary		- dopłata 200 zł
Krata stalowa do Plus 54 RC 3, Classic RC 3		- dopłata 200 zł

Dąb turner dostępny wyłącznie z ościeżnicą aluminiową



Orzech włoski brak w Supertherm
Mahoń brak w Supertherm
Grafit metalik brak w Supertherm
Wenge brak w Supertherm

Dąb turner - brak w Plus 54 Rc3, Plus 54, Classic RC3, Classic, P.poż, Standard 55



TŁOCZENIE 16

Cena za komplet

Supertherm 90	„90"	3370 zł
Plus 75 passive	„80" „90" „*100"	2554 zł
Plus 75 max	„80" „90" „*100"	2194 zł
Plus 75	„80" „90" „*100"	2054 zł
Plus 54 RC 3	„80" „90" „*100"	2049 zł
Plus 54	„80" „90" „*100" „80"N „90"N	1579 zł
Classic RC 3	„80" „90"	1887 zł
Classic	„80" „90" „80"N „90"N	1417 zł
P.poż Elz30	„80" „90"	1955 zł
*Szerokość „100"		- dopłata 180 zł
*Kolor Metbrush, Dąb turner Dąb bielony, Szary		- dopłata 200 zł
Krata stalowa do Plus 54 RC 3, Classic RC 3		- dopłata 200 zł

Dąb turner dostępny wyłącznie z ościeżnicą aluminiową

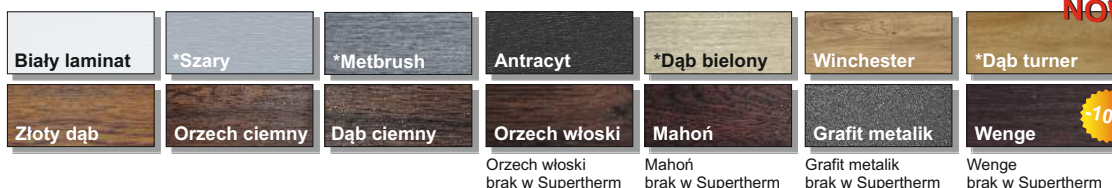

Orzech włoski brak w Supertherm
Mahoń brak w Supertherm
Grafit metalik brak w Supertherm
Wenge brak w Supertherm

Dąb turner - brak w Plus 54 Rc3, Plus 54, Classic RC3, Classic, P.poż, Standard 55

Dostępne kolory w szer. „100" KMT PLUS 54, KMT PLUS 75 passive - Złoty dąb, Orzech włoski, Orzech ciemny, Winchester, Biały, Mahoń, Wenge, Antracyt, Grafit metalik, Dąb ciemny, Szary, Dąb bielony, Metbrush, Dąb turner (nie dotyczy PLUS 54).

Dostępne kolory w szer. „100" KMT PLUS 75 - Złoty dąb, Orzech ciemny, Biały, Szary, Antracyt, Winchester, Dąb ciemny, Dąb bielony, Metbrush.

W przypadku zmiany klamki i (lub) wkładek do ceny kompletu należy doliczyć kwotę wynikającą z różnicy wartości według cen ze strony 62-63.



WYPOSAŻENIE STANDARDOWE

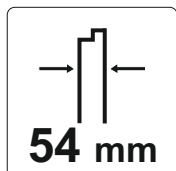

Skrzydło grubości 54 mm
wypełnienie
SPIENIONY POLISTYREN



Zamek podstawowy



Zamek dodatkowy



3 bolce antywyważeniowe



Zawias wzmocniony regulowany



Dodatkowy otwór montażowy w belce zawiasowej



Ościeżnica stalowa KMT 10 EKO, KMT 11 EKO



Próg stalowy lub aluminiowy P10, P11



Zestaw montażowy

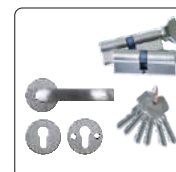

Klamka BETA, wkładka+wkładko-gałka system jednego klucza (stare złoto-dopłata 10 zł)



DOSTĘPNE ROZMIARY

„80”

„90”

PŁASKIE

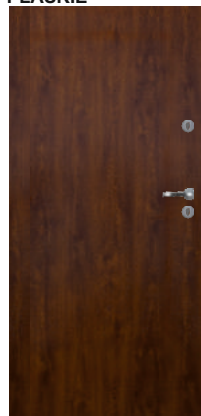

TŁOCZENIE B



TŁOCZENIE C



TŁOCZENIE D



TŁOCZENIE D z ramką*



Cena za komplet

EKO NOVA		wewnętrzne
Płaskie	„80” „90”	1209 zł
Przetłoczona struktura drewna	„80” „90”	1209 zł
Tłoczenie B	„80” „90”	1254 zł
Tłoczenie C	„80” „90”	1254 zł
Tłoczenie D	„80” „90”	1254 zł
Tłoczenie D z ramką*	„80” „90”	1354 zł

* Tłoczenie D - ramka malowana, dostępna w kolorze złotym i srebrnym

EKO NOVA wewnętrzne



W drzwiach serii EKO NOVA można zastosować wyłącznie klamki z okrągłymi sztyldami.

*Przetłoczona struktura drewna nie dotyczy ościeżnicy.



WYPOSAŻENIE STANDARDOWE



Skrzydło grubości 42 mm
wypełnienie
SPENIONY POLISTYREN



Klamka plastikowa
+ zamek na klucz prosty



Zawias
dwuczęściowy



Ościeżnica stalowa
KMT 7PL



Próg stalowy
uniwersalny



Zestaw montażowy

DOSTĘPNE ROZMIARY

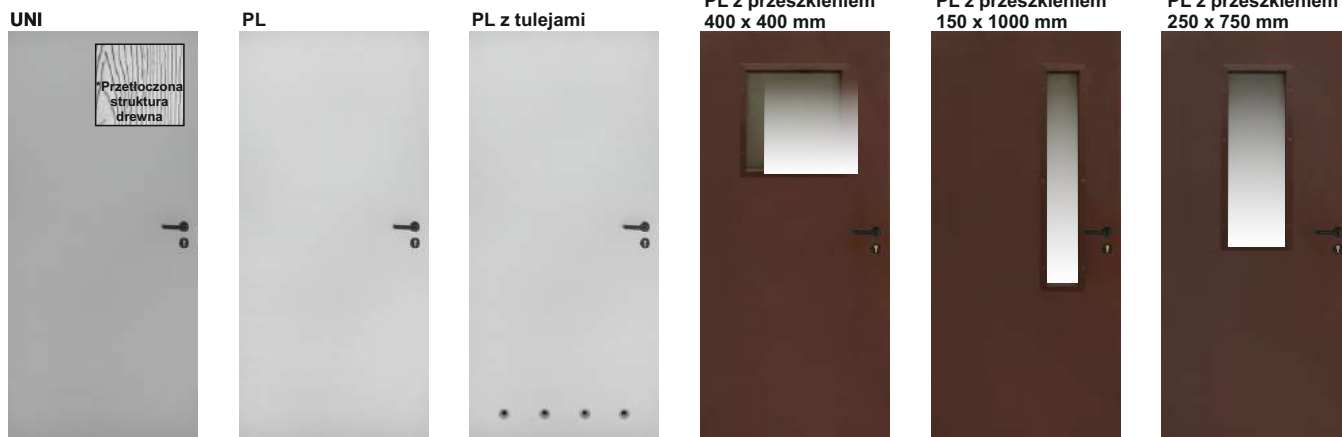
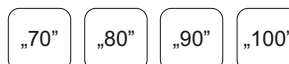

Cena za komplet

UNI	„70” „80” „90” „*100”	585 zł
PL	„70” „80” „90” „*100”	660 zł
PL z tulejami	„70” „80” „90” „*100”	680 zł
PL z przeszkleniem	„70” „80” „90” „*100”	780 zł
PL z tulejami i przeszkleniem	„70” „80” „90” „*100”	800 zł
Zamek na wkładkę + wkładka		+ 24 zł
Szerokość „100”		+ 100 zł

Dostępne kolory PL



Podaną kolorystykę RAL należy traktować jako przybliżoną.

UNI

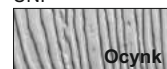

KMT PLUS 75 dwuskrzydłowe i z dwiema dostawkami

Drzwi stalowe wejściowe zewnętrzne laminowane

TŁOCZENIE Perfekt 5 inox + dostawka Perfekt inox



TŁOCZENIE Perfekt 1 czarny + dostawki Perfekt czarne



WYPOSAŻENIE STANDARDOWE

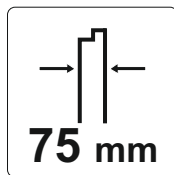

75 mm

Skrzydło grubości 75 mm
wypełnienie

PIANKA POLIURETANOWA



Zamek
podstawowy kl.4



Zamek
dodatkowy kl.4



Zabezpieczenie
dolne

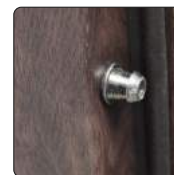

bolce
antywyważeniowe



Zawiasy 3D regulowany
w trzech płaszczyznach



Ościeżnica aluminiowa
ENERGY 90



Próg aluminiowy
ENERGY 90



Klamka SIGMA,
wkładka+wkładko-gałka
system jednego klucza
(stare złoto-dopłata 10 zł)



***POLECAMY**
Klamka GAMA klasy 3,
dopłata 105 zł

DOSTĘPNE ROZMIARY dla drzwi dwuskrzydłowych

„110” „80”+„30”	„120” „80”+„40”	„120” „90”+„30”
„130” „90”+„40”	„130” „100”+„30”	„140” „100”+„40”

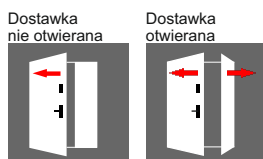

DOSTĘPNE ROZMIARY dla drzwi z dwiema dostawkami

„140” „30”+„80”+„30”	„150” „30”+„90”+„30”	„160” „40”+„80”+„40”
„160” „30”+„100”+„30”	„170” „40”+„90”+„40”	„180” „40”+„100”+„40”



WZORY, CENNIK strona 54 - 55

WYPOSAŻENIE DODATKOWE (str. 62-68)

- naświetla
- klamki KMT GAMA, KMT ALFA, pochwyty
- wkładki antywłamaniowe 50x50
- samozamykacz
- skrót na wymiar:
z dostawką otwieraną - max 100mm
z dostawką nie otwieraną - max 130mm

Uwaga! Zalecamy montaż drzwi z dostawką otwieraną w wersji otwieranej na zewnątrz. Montaż drzwi otwieranych do wewnątrz należy wykonywać tylko we wnękach całkowicie osłaniających wejście przed opadami atmosferycznymi.

KMT PLUS 54 dwuskrzydłowe i z dwiema dostawkami

Drzwi stalowe wejściowe zewnętrzne laminowane



KMT
STAL

drzwi dwuskrzydłowe
pełne

TŁOCZENIE
Perfekt 3 inox + dostawka Perfekt inox



TŁOCZENIE
7s4 + dostawki d2



WYPOSAŻENIE STANDARDOWE

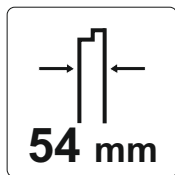

54 mm

Skrzydło grubości 54 mm
wypełnienie
PIANKA POLIURETANOWA



Zamek
podstawowy kl.4



Zamek
dodatkowy kl.4



Zabezpieczenie
dolne



Zabezpieczenie
górne



bolce
antywyważeniowe



Zawiasy 3D regulowany
w trzech płaszczyznach



Ościeżnica stalowa
KMT 10CP, KMT 15CP
drzwi dwuskrzydłowe

***POLECAMY**
Ościeżnicę aluminiową
ENERGY 60



Ościeżnica aluminiowa
ENERGY 60
drzwi z dwiema dostawkami



Próg stalowy
lub aluminiowy
P10, P15



Klamka SIGMA,
wkładka+wkładko-gałka
system jednego klucza
(stare złoto-dopłata 10 zł)



***POLECAMY**
Klamka GAMA klasy 3,
dopłata 105 zł

DOSTĘPNE ROZMIARY dla drzwi dwuskrzydłowych

„110”
„80”+„30”

„120”
„80”+„40”

„120”
„90”+„30”

„130”
„90”+„40”

„130”
„100”+„30”

„140”
„100”+„40”

Rozmiar „100”+„30” i „100”+„40”
tylko z ościeżnicą ENERGY 60



DOSTĘPNE ROZMIARY dla drzwi z dwiema dostawkami

„140”
„30”+„80”+„30”

„150”
„30”+„90”+„30”

„160”
„40”+„80”+„40”

„160”
„30”+„100”+„30”

„170”
„40”+„90”+„40”

„180”
„40”+„100”+„40”

Dwie dostawki
nie otwierane

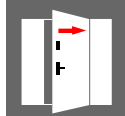

WZORY, CENNIK strona 56 - 57

WYPOSAŻENIE DODATKOWE (str. 62-68)

- ościeżnica aluminiowa ENERGY 60
- naświetla
- klamki KMT GAMA, KMT ALFA, pochwyt
- wkładki antywłamaniowe 30x45
- samozamykacz
- skrót na wymiar:
 - z dostawką otwieraną - max 100mm
 - z dostawką nie otwieraną - max 130mm

Uwaga! Zalecamy montaż drzwi z dostawką otwieraną w wersji otwieranej na zewnątrz. Montaż drzwi otwieranych do wewnątrz należy wykonywać tylko we wnękach całkowicie osłaniających wejście przed opadami atmosferycznymi.

KMT PLUS 75 dwuskrzydłowe

Drzwi stalowe wejściowe zewnętrzne laminowane



Wypożyczenie standardowe dla KMT PLUS 75 zawarte w cenie: skrzydło, dostawka otwierana lub nie otwierana, ościeżnica ENERGY 90, próg ENERGY, klamka, wkładka, wkładko-gałka
Podane ceny są cenami netto (+23% VAT)

Cena za komplet

SKRZYDŁO KMT PLUS 75 „80”, „90”	DOSTAWKA „30”, „40”			PLUS 75 max	PLUS 75 passive z dostawką nie otwieraną
	Wzór tłoczenia	Pełna płaska lub tłoczona	Płaska z aplikacją d12		
Płaskie, 10, 13, 14, 15, 16	4493 zł	4943 zł	5048 zł	+140 zł	należy doliczyć różnicę pomiędzy PLUS 75 passive a PLUS 75 z drzwi jednoskrzydłowych
5, 6, 7	4493 zł	—	5048 zł		
5s ramka laminowana	4823 zł	—	5378 zł		
5ds ramka laminowana	4893 zł	—	5448 zł		
6s ramka laminowana	5143 zł	—	5698 zł		
7s2 ramka laminowana	4943 zł	—	5498 zł		
7s4 ramka laminowana	5243 zł	—	5798 zł		
7s6 ramka laminowana	5643 zł	—	6198 zł		
10s1 ramka laminowana	5173 zł	—	5728 zł		
10s2 - 10s5 ramka laminowana	5223 zł	—	5778 zł		
10s1 INOX	5248 zł	5698 zł	5803 zł		
10s2 - 10s5 INOX	5348 zł	5798 zł	5903 zł		
11s1,2,3,5,7,8,9,10,12,13,14	5248 zł	5698 zł	5803 zł		
11s4, 11s6, 11s11	5348 zł	5798 zł	5903 zł		
11s15 INOX	5298 zł	5748 zł	5853 zł		
13s1,2,3,4	5248 zł	5698 zł	5803 zł		
14s1,2	5348 zł	5798 zł	5903 zł		
ptaskie, 10, 13, 14, 15, 16 z aplikacją INOX od zewnątrz	4793 zł	5093 zł	5348 zł		
ptaskie, 10, 13, 14, 15, 16 z aplikacją INOX dwustronnie	4943 zł	5393 zł	5498 zł		
Duo płaskie aplikacja 0, 13-4	5348 zł	5798 zł	5903 zł		
Duo z przeszkleniem	5698 zł	6148 zł	6253 zł		
	Dostawki płaskie	Dostawka Perfekt przeszklona	Dostawka d17		
Perfekt 1,2,3,4,5,6,7 (ramka malowana)	5698 zł	6353 zł	—		
Perfekt 7-1, 8	5998 zł	6653 zł	6653 zł		
Perfekt 7-2, 8-1	6298 zł	6953 zł	6953 zł		
17-1 z aplikacją INOX od zewnątrz	5578 zł	6233 zł	6233 zł		
17-1 z aplikacją INOX dwustronnie	5728 zł	6383 zł	6383 zł		
18-1 z aplikacją INOX od zewnątrz	5478 zł	6133 zł	—		
18-1 z aplikacją INOX dwustronnie	5528 zł	6283 zł	—		
Duo aplikacja 18-2	5898 zł	6553 zł	—		

DOPLATA DO SZEROKOŚCI SKRZYDŁA „100”
„130” (100+30) „140” (100+40)
+ 180 zł
*Kolor Metbrush, Dąb bielony, Szary dopłata 400 zł

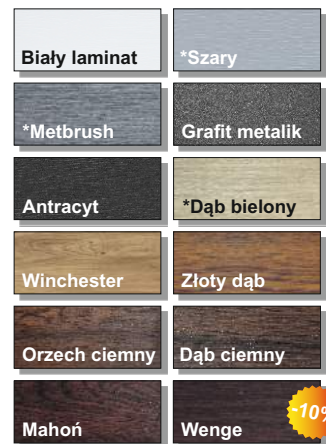

Dostępność wzorów, kolorów oraz szerokości według oferty skrzydeł pojedynczych (str. 15 - 55)

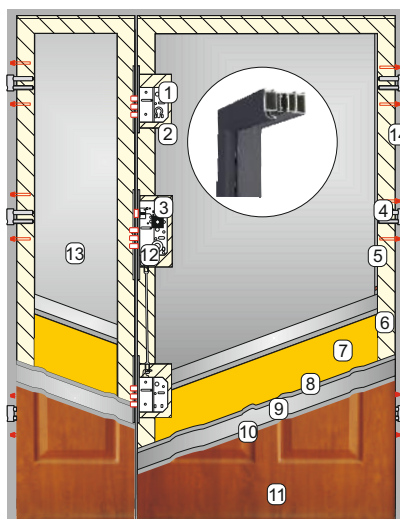

Dostawka otwierana

BUDOWA DRZWI:

1. Zamek dodatkowy klasy 4
2. Kieszon zamka
3. Zamek podstawowy klasy 4
4. Zawias 3D
5. Bolec antywyważeniowy
6. Ramiak z drewna klejonego na obwodzie skrzydła oraz uszczelka
7. Pianka poliuretanowa
8. Warstwa cynku
9. Wysokiej klasy blacha stalowa
10. Warstwa cynku
11. Laminat drewnopodobny odporny na warunki atmosferyczne
12. Regulacja zamka
13. Skrzydło dostawki otwierane-bierne
14. Ościeżnica aluminiowa ENERGY 90

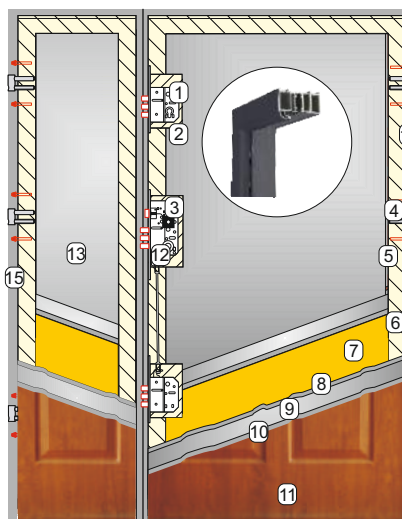

Dostawka nie otwierana

BUDOWA DRZWI:

1. Zamek dodatkowy klasy 4
2. Kieszon zamka
3. Zamek podstawowy klasy 4
4. Zawias 3D
5. Bolec antywyważeniowy
6. Ramiak z drewna klejonego na obwodzie skrzydła oraz uszczelka
7. Pianka poliuretanowa
8. Warstwa cynku
9. Wysokiej klasy blacha stalowa
10. Warstwa cynku
11. Laminat drewnopodobny odporny na warunki atmosferyczne
12. Regulacja zamka
13. Skrzydło dostawki stałe lewe lub prawe
14. Ościeżnica aluminiowa ENERGY 90 do skrzydła
15. Ościeżnica aluminiowa ENERGY 90 do dostawki

Tłoczenie Perfekt dostępne w kolorach: Złoty dąb, Orzech ciemny, Biały, Szary, Grafit Metalik, Antracyt, Dąb ciemny, Winchester, Dąb bielony, Metbrush.

W drzwiach dwuskrzydłowych z ościeżnicą ENERGY 90 można zastosować naświetla górne lub boczne (str.60-61)

54 W przypadku zmiany klamki i (lub) wkładek do ceny kompletu należy doliczyć kwotę wynikającą z różnicy wartości według cen ze strony 62-63.

KMT PLUS 75 z dwiema dostawkami

Drzwi stalowe wejściowe zewnętrzne laminowane

Wyposażenie standardowe dla KMT PLUS 75 zawarte w cenie:
skrzydło, dostawki nie otwierane, ościeżnica ENERGY 90, próg ENERGY, klamka, wkładka, wkładko-gałka
Podane ceny są cenami netto (+23% VAT)

Cena za komplet

SKRZYDŁO KMT PLUS 75 „80”, „90”	DOSTAWKA „30”, „40”			PLUS 75 max	PLUS 75 passive z dostawką nie otwieraną
	Pełna płaska lub tłoczona	Płaska z aplikacją d12	Przeszkłona z ramką laminowaną lub INOX		
Płaskie, 10, 13, 14, 15, 16	6394 zł	6844 zł	7504 zł	+140 zł	należy doliczyć różnicę pomiędzy PLUS 75 passive a PLUS 75 z drzwi jednoskrzydłowych
5, 6, 7	6394 zł	—	7504 zł		
5s ramka laminowana	6724 zł	—	7834 zł		
5ds ramka laminowana	6794 zł	—	7904 zł		
6s ramka laminowana	7044 zł	—	8154 zł		
7s2 ramka laminowana	6844 zł	—	7954 zł		
7s4 ramka laminowana	7144 zł	—	8254 zł		
7s6 ramka laminowana	7544 zł	—	8654 zł		
10s1 ramka laminowana	7074 zł	—	8184 zł		
10s2 - 10s5 ramka laminowana	7124 zł	—	8234 zł		
10s1 INOX	7149 zł	7599 zł	8259 zł		
10s2 - 10s5 INOX	7249 zł	7699 zł	8359 zł		
11s1,2,3,5,7,8,9,10,12,13,14	7149 zł	7599 zł	8259 zł		
11s4, 11s6, 11s11	7249 zł	7699 zł	8359 zł		
11s15 INOX	7199 zł	7649 zł	8309 zł		
13s1,2,3,4	7149 zł	7599 zł	8259 zł		
14s1,2	7249 zł	7699 zł	8359 zł		
płaskie, 10, 13, 14, 15, 16 z aplikacją INOX od zewnątrz	6694 zł	7294 zł	7804 zł		
płaskie, 10, 13, 14, 15, 16 z aplikacją INOX dwustronnie	6844 zł	7744 zł	7954 zł		
Duo płaskie aplikacja 0, 13-4	7249 zł	7699 zł	8359 zł		
Duo z przeszkleniem	7599 zł	8049 zł	8709 zł		
	Dostawki płaskie	Dostawka Perfekt przeszklona	Dostawka d17		
Perfekt 1,2,3,4,5,6,7 (ramka malowana)	7599 zł	8909 zł	—		
Perfekt 7-1, 8	7899 zł	9209 zł	9209 zł		
Perfekt 7-2, 8-1	8199 zł	9509 zł	9509 zł		
17-1 z aplikacją INOX od zewnątrz	7479 zł	8789 zł	8789 zł		
17-1 z aplikacją INOX dwustronnie	7629 zł	8939 zł	8939 zł		
18-1 z aplikacją INOX od zewnątrz	7379 zł	8689 zł	—		
18-1 z aplikacją INOX dwustronnie	7529 zł	8839 zł	—		
Duo aplikacja 18-2	7799 zł	9109 zł	—		

DOPLATA DO SZEROKOŚCI SKRZYDŁA „100”
„160” (30+100+30) „180” (40+100+40)
+ 180 zł
*Kolor Metbrush, Dąb bielony, Szary dopłata 600 zł

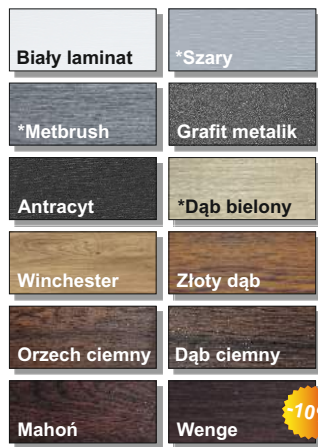

Dostępność wzorów, kolorów oraz szerokości według oferty skrzydeł pojedynczych (str. 15 - 55)

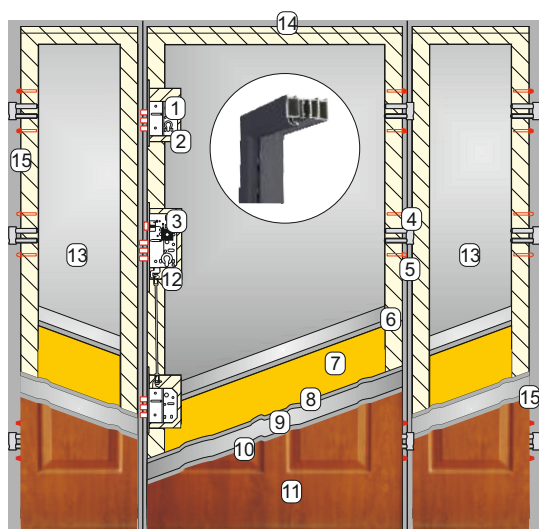

BUDOWA DRZWI:

1. Zamek dodatkowy klasy 4
2. Kieszeń zamka
3. Zamek podstawowy klasy 4
4. Zawias 3D
5. Bolec antywyrówniowy
6. Ramiak z drewna klejonego na obwodzie skrzydła oraz uszczelka
7. Pianka poliuretanowa
8. Warstwa cynku
9. Wysokiej klasy blacha stalowa
10. Warstwa cynku
11. Laminat drewnopodobny odporny na warunki atmosferyczne
12. Regulacja zamka
13. Skrzydło dostawki stałej
14. Ościeżnica aluminiowa ENERGY 90 do skrzydła
15. Dwie ościeżnice aluminiowe ENERGY 90 do dostawek

Tłoczenie Perfekt dostępne w kolorach: Złoty dąb, Orzech ciemny, Biały, Szary, Grafit Metalik, Antracyt, Dąb ciemny, Winchester, Dąb bielony, Metbrush.

W drzwiach z dwiema dostawkami z ościeżnicą ENERGY 90 można zastosować naświetla górne lub boczne (str.60-61)

W przypadku zmiany klamki i (lub) wkładek do ceny kompletu należy doliczyć kwotę wynikającą z różnicy wartości według cen ze strony 62-63.

KMT PLUS 54 dwuskrzydłowe

Drzwi stalowe wejściowe zewnętrzne laminowane

Wyposażenie standardowe dla KMT PLUS 54 zawarte w cenie:

Skrzydło, dostawka otwierana, ościeżnica KMT 10CP lub KMT 15CP, próg, klamka, wkładka, wkładko-gałka

Podane ceny są cenami netto (+23% VAT)

Cena za komplet

Wzór tłoczenia	DOSTAWKA OTWIERANA „30”, „40”		
	Pełna płaska lub tłoczona	Płaska z aplikacją d12	Przeszkłona z ramką laminowaną lub INOX
Płaskie, 10, 13, 14, 15, 16	2649 zł	3099 zł	3204 zł
1, 2, 4, 5, 6, 7, 8	2649 zł	—	3204 zł
12 Premium	2895 zł	—	3450 zł
1s, 2s, 5s ramka laminowana	2979 zł	—	3534 zł
5ds ramka laminowana	2999 zł	—	3554 zł
6s ramka laminowana	3249 zł	—	3804 zł
7s2 ramka laminowana	3149 zł	—	3704 zł
7s4 ramka laminowana	3399 zł	—	3954 zł
7s6 ramka laminowana	3789 zł	—	4344 zł
8s ramka laminowana	3399 zł	—	3954 zł
10s1 ramka laminowana	3229 zł	—	3784 zł
10s2, 10s3, 10s4, 10s5 ramka lam.	3399 zł	—	3954 zł
12s Premium ramka laminowana	3395 zł	—	3950 zł
10s1 INOX	3399 zł	3849 zł	3954 zł
10s2, 10s3, 10s4, 10s5 INOX	3489 zł	3939 zł	4044 zł
11s1,2,3,5,7,8,9,10,12,13,14	3399 zł	3849 zł	3954 zł
11s4, 6, 11	3489 zł	3939 zł	4044 zł
11s15 INOX	3554 zł	4004 zł	4109 zł
13s1, 13s2, 13s3, 13s4	3399 zł	3849 zł	3954 zł
14s1, 14s2	3489 zł	3939 zł	4044 zł
płaskie, 10, 13, 14, 15, 16 z aplikacją INOX od zewnątrz	2949 zł	3249 zł	3504 zł
płaskie, 10, 13, 14, 15, 16 z aplikacją INOX dwustronnie	3099 zł	3549 zł	3654 zł
Duo płaskie aplikacja 0, 13-4	3504 zł	3954 zł	4059 zł
Duo z przeszkleniem	3849 zł	4299 zł	4404 zł
Duo z przeszkleniem 11s6	3939 zł	4389 zł	4494 zł
	Dostawka płaska	Dostawka Perfekt przeszklona	Dostawka d17
Perfekt 1,2,3,4,5,6,7 (ramka malowana)	3769 zł	4424 zł	—
Perfekt 7-1,8	3969 zł	4624 zł	4624 zł
Perfekt 7-2, 8-1	4269 zł	4924 zł	4924 zł
17-1 z aplikacją INOX od zewnątrz	3469 zł	4124 zł	4124 zł
17-1 z aplikacją INOX dwustronnie	3619 zł	4274 zł	4274 zł
18-1 z aplikacją INOX od zewnątrz	3369 zł	4024 zł	—
18-1 z aplikacją INOX dwustronnie	3519 zł	4174 zł	—
Duo aplikacja 8-2	3919 zł	4574 zł	—

DOPŁATY DO OŚCIEŻNICY ALUMINIOWEJ ENERGY 60	
„110” (80+30)	„120” (90+30)
„120” (80+40)	„130” (90+40)
+ 750 zł - dostawka otwierana	
+ 1000 zł - dostawka nie otwierana	
„130” (100+30)	„140” (100+40)
+ 930 zł - dostawka otwierana	
+ 1180 zł - dostawka nie otwierana	
*Kolor Metbrush, Dąb bielony, Szary dopłata 400 zł	

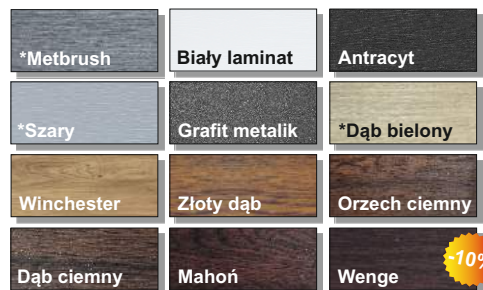

Dostępność wzorów, kolorów oraz szerokości według oferty skrzydeł pojedynczych (str. 15 - 55).

Dostawka otwierana

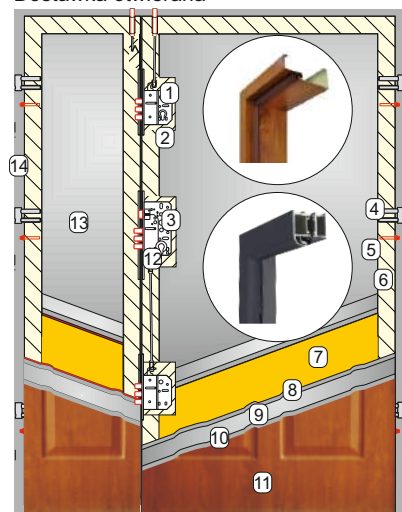

BUDOWA DRZWI:

1. Zamek dodatkowy klasy 4
2. Kieszeń zamka
3. Zamek podstawowy klasy 4
4. Zawias 3D
5. Bolec antywyważeniowy
6. Ramiak z drewna klejonego na obwodzie skrzydła oraz uszczelka
7. Pianka poliuretanowa
8. Warstwa cynku
9. Wysokiej klasy blacha stalowa
10. Warstwa cynku
11. Laminat drewnopodobny odporny na warunki atmosferyczne
12. Regulacja zamka
13. Skrzydło dostawki otwierane-bierne
14. Ościeżnica stalowa 10CP, 15CP lub aluminiowa ENERGY 60

Dostawka nie otwierana (tylko z ościeżnicą ENERGY 60)

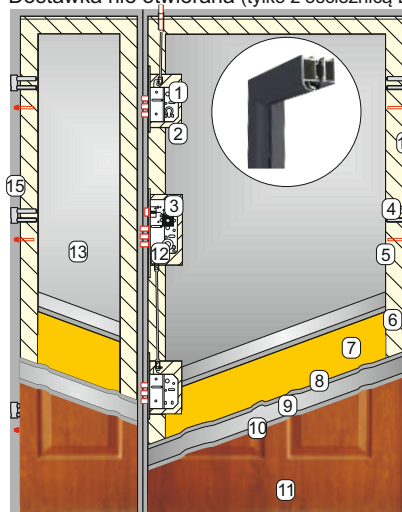

BUDOWA DRZWI:

1. Zamek dodatkowy klasy 4
2. Kieszeń zamka
3. Zamek podstawowy klasy 4
4. Zawias 3D
5. Bolec antywyważeniowy
6. Ramiak z drewna klejonego na obwodzie skrzydła oraz uszczelka
7. Pianka poliuretanowa
8. Warstwa cynku
9. Wysokiej klasy blacha stalowa
10. Warstwa cynku
11. Laminat drewnopodobny odporny na warunki atmosferyczne
12. Regulacja zamka
13. Skrzydło dostawki stałe lewe lub prawe
14. Ościeżnica aluminiowa ENERGY 60 do skrzydła
15. Ościeżnica aluminiowa ENERGY 60 do dostawki

KMT PLUS 54 z dwiema dostawkami

Drzwi stalowe wejściowe zewnętrzne laminowane

Wypożyczenie standardowe dla KMT PLUS 54 zawarte w cenie:

skrzydło, dostawki nie otwierane, ościeżnica ENERGY 60, próg ENERGY, klamka, wkładka, wkładko-gałka

Podane ceny są cenami netto (+23% VAT)

Cena za komplet

SKRZYDŁO KMT PLUS 54 „80”, „90”	DOSTAWKA OTWIERANA „30”, „40”		
	Pełna płaska lub tłoczona	Płaska z aplikacją d12	Przeszklona z ramką laminowaną lub INOX
Płaskie, 10, 13, 14, 15, 16	5049 zł	5949 zł	6159 zł
1, 2, 4, 5, 6, 7, 8	5049 zł	—	6159 zł
12 Premium	5295 zł	—	6405 zł
1s, 2s, 5s ramka laminowana	5379 zł	—	6489 zł
5ds ramka laminowana	5399 zł	—	6509 zł
6s ramka laminowana	5649 zł	—	6759 zł
7s2 ramka laminowana	5549 zł	—	6659 zł
7s4 ramka laminowana	5799 zł	—	6909 zł
7s6 ramka laminowana	6189 zł	—	7299 zł
8s ramka laminowana	5799 zł	—	6909 zł
10s1 ramka laminowana	5629 zł	—	6739 zł
10s2, 10s3, 10s4, 10s5 ramka lam.	5799 zł	—	6909 zł
12s Premium ramka laminowana	5795 zł	—	6905 zł
10s1 INOX	5799 zł	6699 zł	6909 zł
10s2, 10s3, 10s4, 10s5 INOX	5889 zł	6789 zł	6999 zł
11s1,2,3,5,7,8,9,10,12,13,14	5799 zł	6699 zł	6909 zł
11s4, 6, 11	5889 zł	6789 zł	6999 zł
11s15 INOX	5954 zł	6854 zł	7064 zł
13s1, 13s2, 13s3, 13s4	5799 zł	6699 zł	6909 zł
14s1, 14s2	5889 zł	6789 zł	6999 zł
płaskie, 10, 13, 14, 15, 16 z aplikacją INOX od zewnątrz	5349 zł	5949 zł	6459 zł
płaskie, 10, 13, 14, 15, 16 z aplikacją INOX dwustronnie	5499 zł	6399 zł	6609 zł
Duo płaskie aplikacja 0, 13-4	5904 zł	6804 zł	7014 zł
Duo z przeszkleniem	6249 zł	7149 zł	7359 zł
Duo z przeszkleniem 11s6	6339 zł	7239 zł	7449 zł
	Dostawka płaska	Dostawka Perfekt przeszklona	Dostawka d17
Perfekt 1,2,3,4,5,6,7 (ramka malowana)	6169 zł	7479 zł	—
Perfekt 7-1,8	6369 zł	7679 zł	7679 zł
Perfekt 7-2, 8-1	6669 zł	7979 zł	7979 zł
17-1 z aplikacją INOX od zewnątrz	5869 zł	7179 zł	7179 zł
17-1 z aplikacją INOX dwustronnie	6019 zł	7329 zł	7329 zł
18-1 z aplikacją INOX od zewnątrz	5769 zł	7079 zł	—
18-1 z aplikacją INOX dwustronnie	5919 zł	7229 zł	—
Duo aplikacja 8-2	6319 zł	7629 zł	—

DOPLATA DO SZEROKOŚCI SKRZYDŁA „100”
„160” (30+100+30)
„180” (40+100+40)
+ 180 zł
*Kolor Metbrush, Dąb bielony, Szary
dopłata 600 zł

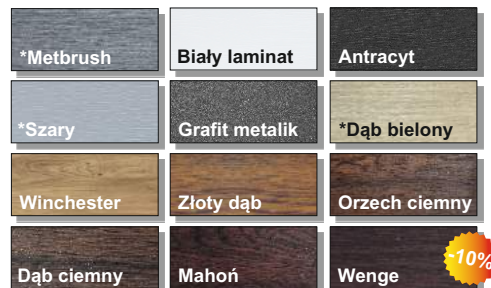

Dostępność wzorów, kolorów oraz szerokości według oferty skrzydeł pojedynczych (str. 15 - 55).

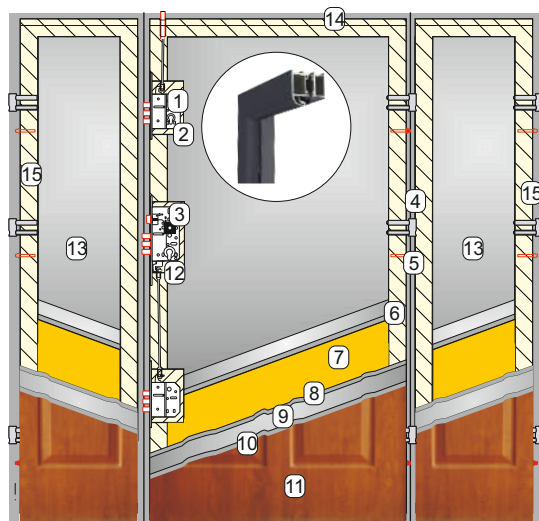

BUDOWA DRZWI:

1. Zamek dodatkowy klasy 4
2. Kieszka zamka
3. Zamek podstawowy klasy 4
4. Zawias 3D
5. Bolec antywyważeniowy
6. Ramiak z drewna klejonego na obwodzie skrzydła oraz uszczelka
7. Pianka poliuretanowa
8. Warstwa cynku
9. Wysokiej klasy blacha stalowa
10. Warstwa cynku
11. Laminat drewnopodobny odporny na warunki atmosferyczne
12. Regulacja zamka
13. Skrzydło dostawki stałej
14. Ościeżnica aluminiowa ENERGY 60 do skrzydła
15. Dwie ościeżnice aluminiowe ENERGY 60 do dostawek

W drzwiach dwuskrzydłowych z ościeżnicą ENERGY 60 można zastosować naswietla górne lub boczne (str.60-61)

W przypadku zmiany klamki i (lub) wkładek do ceny kompletu należy doliczyć kwotę wynikającą z różnicy wartości według cen ze strony 62-63.

Dostawka d0
„30” i „40”



Dostawka płaska

Dostawka d1
„30” i „40”



Dostawka tłoczona

Dostawka d2
„30” i „40”



Szyba mleczna

ramka laminowana

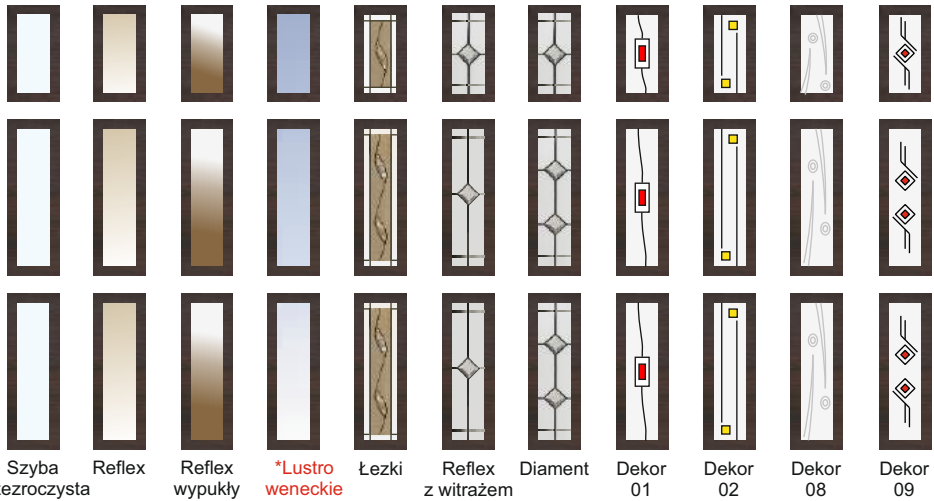

Szyba przezroczysta Reflex Reflex wypukły *Lustro weneckie Łezki Reflex z witrażem Diament Dekor 01 Dekor 02 Dekor 08 Dekor 09

Dostawka d3
„30” i „40”



*Szyba mleczna

ramka laminowana

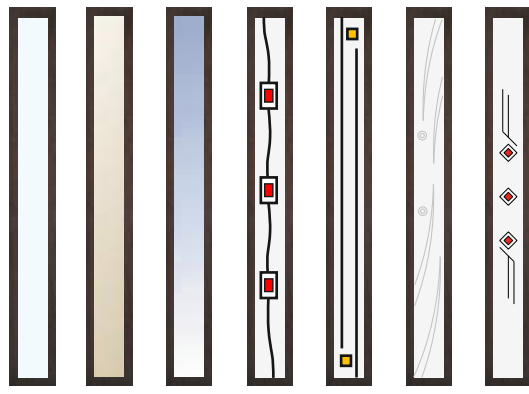

*Szyba przezroczysta Reflex *Lustro weneckie Dekor 01 Dekor 02 Dekor 08 Dekor 09

*dostępna szyba P4 (przezroczysta, mleczna)

ramka inox

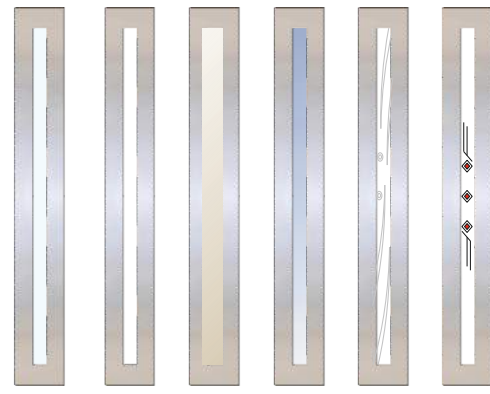

*Szyba przezroczysta mleczna *Szyba mleczna Reflex *Lustro weneckie Dekor 08 Dekor 09

Dostawka d8
„40”



Dekor 07 Dostawka tłoczona

Dostawka d4
„40”



Szyba mleczna

ramka laminowana

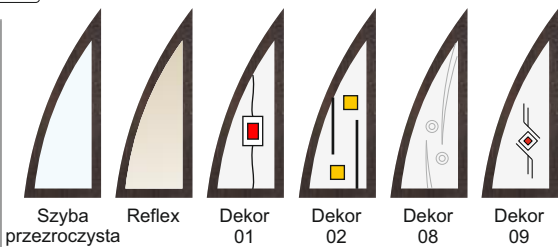

Szyba przezroczysta Reflex Dekor 01 Dekor 02 Dekor 08 Dekor 09

ramka inox



Szyba przezroczysta Reflex Diament biały Diament czarny Dekor 08 Dekor 09

Dostawka Perfekt d15
„30” i „40”



Szyba grafit na zewnątrz
Ramka od wewnątrz czarna lub inox zgodna z wykonaniem skrzydła

Dostawka Perfekt d16
„30” i „40”



Dostawka d17
„30” i „40”



Dostawka tłoczona aplikacja INOX

Dostawka tłoczona d1 „40” nie jest dostępna w KMT PLUS 75.

Dostawka tłoczona d1, d8 oraz dostawka przeszklona z ramką laminowaną nie jest dostępna w kolorze Grafit metalik, Szary oraz Metbrush.

Dostawka d5 „40”

ramka laminowana

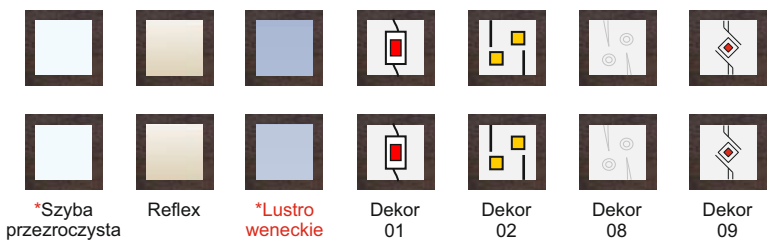

ramka inox



*Szyba mleczna

*dostępna szyba P4 (przezroczysta, mleczna)

Dostawka d7 „30” i „40”

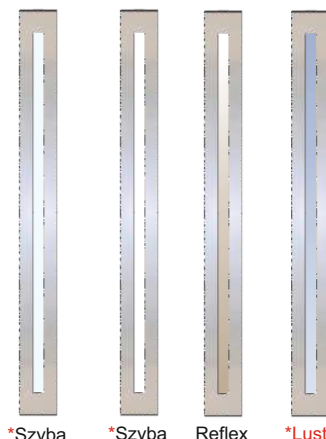

*Szyba mleczna 01

*dostępna szyba P4 (przezroczysta, mleczna, mleczna 01)

Dostawka d6 „30” i „40”

ramka laminowana

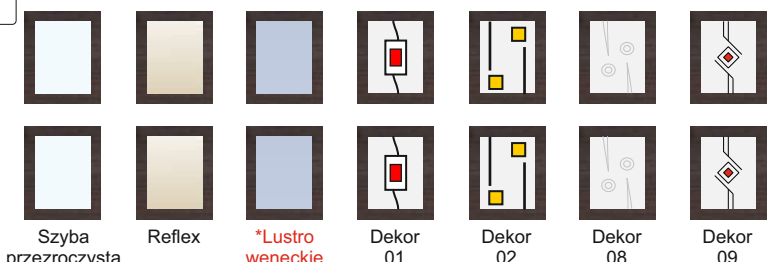

Szyba mleczna

ramka inox

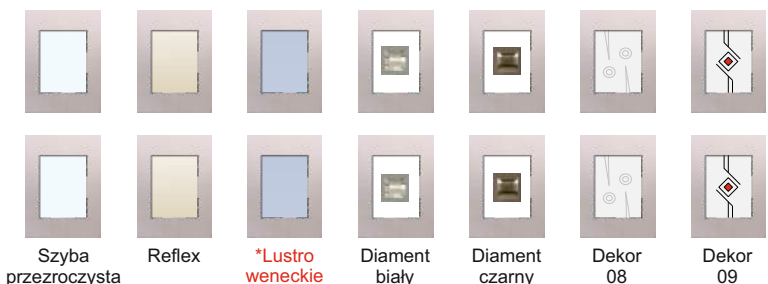

Dostawka d9 „30” i „40”

Ramka INOX lub CZARNA MALOWANA

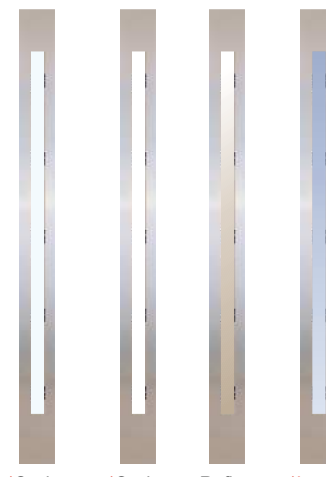

*Szyba mleczna 01

*dostępna szyba P4 (przezroczysta, mleczna, mleczna 01)

Dostawka d10 „30” i „40”



Dostawka tłoczona

Dostawka d11 „30” i „40”



*Szyba przezroczysta mleczna 01



*Szyba

*Szyba

Reflex

*Lustro weneckie

*dostępna szyba P4 (przezroczysta, mleczna, mleczna 01)

Dostawka d12 „30” i „40”



Dostawka płaska Aplikacja INOX lub CZARNA MALOWANA

Dostawka d13 „30” i „40”



Dostawka tłoczona

Dostawka d14 „30” i „40”

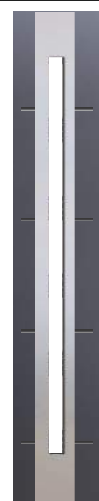

*Szyba przezroczysta mleczna



*Szyba

Reflex

*Lustro weneckie

*dostępna szyba P4 (przezroczysta, mleczna)

TŁOCZENIE 13s4 + naświetla



USYTUOWANIE NAŚWIETLI



SPOSÓB WYLICZANIA WYMIARU KONSTRUKCJI DRZWI Z NAŚWIETLEM

Szerokość całkowita ościeznicy (Sc) + szerokość naświetla bocznego = całkowita szerokość zestawu
 Wysokość całkowita ościeznicy (Hc) + wysokość naświetla górnego = całkowita wysokość zestawu

Wymiary Sc i Hc dostępne na str. 71

SPOSÓB WYLICZANIA CENY ZESTAWU DRZWI Z NAŚWIETLEM

KMT PLUS 54	+	dopłata do ościeznicy KMT ENERGY 60 drzwi z dwoma dostawkami - ościeznica ENERGY 60 bez dopłaty				
KMT PLUS 75 KMT PLUS 75 max KMT PLUS 75 <i>passive</i>	+	dopłata do ościeznicy KMT ENERGY 90 drzwi z jedną i dwoma dostawkami - ościeznica ENERGY 90 bez dopłaty	+	Naświetla	+	opcje za dopłatą (str. 62-68) = Cena zestawu
KMT SUPERTHERM 90						

PRZESZKLENIA NAŚWIETLI GÓRNYCH I BOCZNYCH

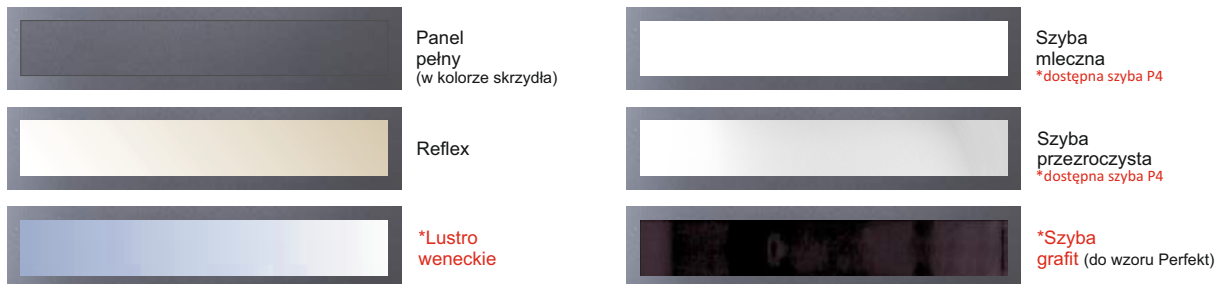

*Lustro weneckie - dopłata 100 zł netto

*Szyba grafit - dopłata 100 zł netto



*Kolor Metbrush, Dąb turner, Dąb bielony, Szary - dopłata 200 zł.

Dąb turner - brak w Plus 54 Rc3, Plus 54, Classic RC3, Classic, P.poż, Standard 55

ENERGY 60

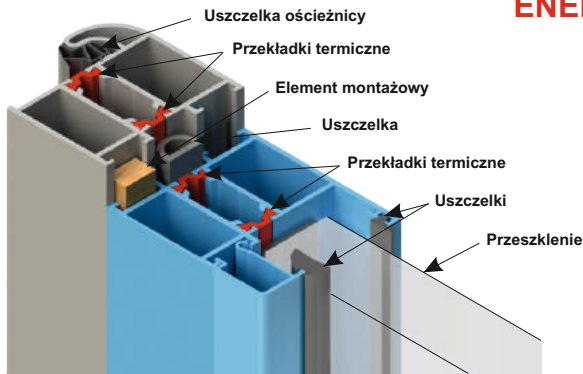

PROFIL OŚCIEŻNICY ENERGY 60 PROFIL NAŚWIETLA



Profil ościeżnicy KMT ENERGY 60

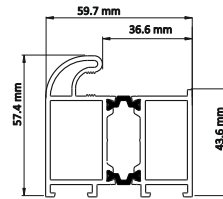

Profil naświetla

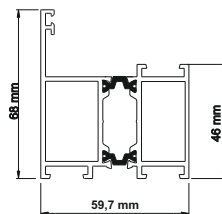

Profil progów ENERGY 60

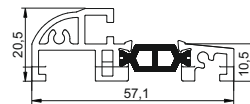

NAŚWIETLA GÓRNE DO KMT PLUS 54

Szerokość (mm) / Wysokość (mm)	917 „80”	1017 „90”	1117 „100”	1217	1317	1417	1517	1617	1717	1817	1917	2017	2117
200	700 zł	720 zł	740 zł	760 zł	790 zł	810 zł	830 zł	850 zł	870 zł	900 zł	920 zł	950 zł	970 zł
300	740 zł	760 zł	790 zł	830 zł	850 zł	890 zł	910 zł	940 zł	970 zł	1010 zł	1040 zł	1070 zł	1110 zł
400	790 zł	810 zł	840 zł	910 zł	940 zł	970 zł	1030 zł	1040 zł	1080 zł	1110 zł	1140 zł	1170 zł	1200 zł
500	840 zł	860 zł	890 zł	980 zł	1010 zł	1040 zł	1070 zł	1120 zł	1170 zł	1200 zł	1260 zł	1300 zł	1350 zł

NAŚWIETLA BOCZNE DO KMT PLUS 54

Szerokość (mm) / Wysokość (mm)	200	300	400	500
2072	950 zł	1070 zł	1170 zł	1300 zł

NAŚWIETLE POSIADA PAKIET 2-SZYBOWY (27 mm)

- *Lustro weneckie - dopłata 100 zł
- *Szyba grafit - dopłata 100 zł
- *Szyba antywłamaniowa P4 - dopłata 100 zł
- *Kolor Metbrush, Szary Dąb bielony - dopłata 200 zł

ENERGY 90 (5-cio komorowe)

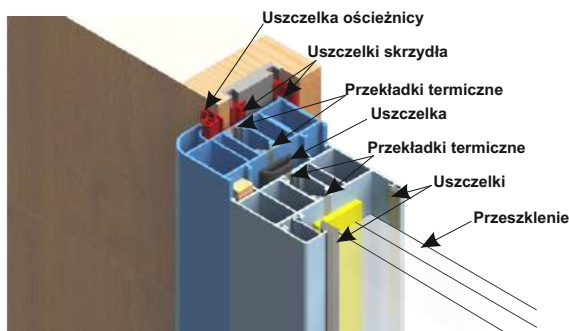

SKRZYDŁO KMT PLUS 75 *passive* PROFIL OŚCIEŻNICY ENERGY 90 + PROFIL NAŚWIETLA



Profil ościeżnicy KMT ENERGY 90

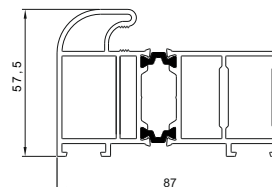

Profil naświetla

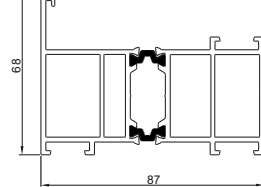

Profil progów ENERGY 90

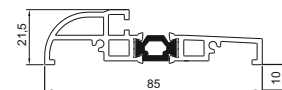

NAŚWIETLA GÓRNE DO KMT PLUS 75, KMT PLUS 75 max, KMT PLUS 75 *passive*, KMT SUPERTHERM 90

Szerokość (mm) / Wysokość (mm)	917 „80”	1017 „90”	1117 „100”	1217	1317	1417	1517	1617	1717	1817	1917	2017	2117
200	920 zł	940 zł	960 zł	980 zł	1010 zł	1030 zł	1060 zł	1070 zł	1090 zł	1120 zł	1140 zł	1150 zł	1170 zł
300	980 zł	1010 zł	1030 zł	1070 zł	1090 zł	1130 zł	1150 zł	1180 zł	1230 zł	1250 zł	1280 zł	1310 zł	1350 zł
400	1050 zł	1070 zł	1110 zł	1170 zł	1220 zł	1240 zł	1260 zł	1300 zł	1350 zł	1370 zł	1400 zł	1440 zł	1470 zł
500	1140 zł	1160 zł	1180 zł	1220 zł	1300 zł	1340 zł	1370 zł	1410 zł	1470 zł	1500 zł	1560 zł	1600 zł	1640 zł

NAŚWIETLA BOCZNE DO KMT PLUS 75, KMT PLUS 75 max, KMT PLUS 75 *passive*, KMT SUPERTHERM 90

Szerokość (mm) / Wysokość (mm)	200	300	400	500
2075	1170 zł	1350 zł	1470 zł	1640 zł

NAŚWIETLE POSIADA PAKIET 3-SZYBOWY (55 mm)

- *Lustro weneckie - dopłata 100 zł
- *Szyba grafit - dopłata 100 zł
- *Szyba antywłamaniowa P4 - dopłata 100 zł
- *Kolor Metbrush, Dąb turner Dąb bielony, Szary - dopłata 200 zł

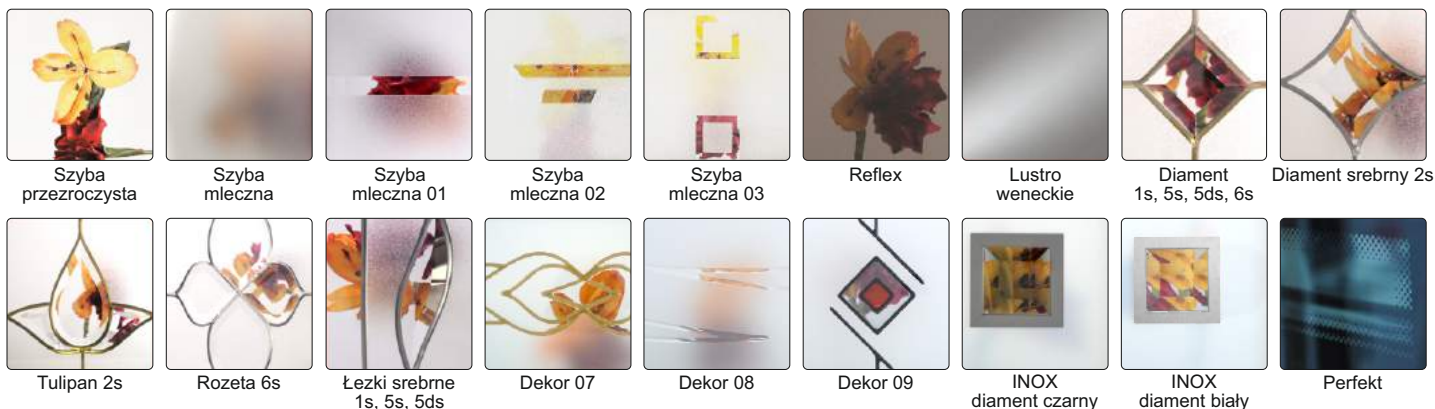

Zdjęcia przedstawiają przezroczystość pakietów szybowych. Ze względu na technologię produkcji jak również jakość druku, mogą różnić się od rzeczywistych.

BUDOWA PAKIETU SZYBY STANDARD



BUDOWA PAKIETU SZYBY PERFEKT



BUDOWA PAKIETU SZYBY P4



Dwie szyby zewnętrzne, to **szyby bezpieczne** zapewniające bezpieczeństwo użytkownika (hartowana lub VSG). Na szybie wewnętrznej umieszczona jest dekoracja przeszklenia.

Szyba zewnętrzna i wewnętrzna to **szyby bezpieczne** zapewniające bezpieczeństwo użytkownika (zew. hartowana, wew. hartowana lub VSG). Szyba zewnętrzna jest barwiona w masie. Komory oddziela szyba standard.

Zewnętrzna **szyba P4** składa się z dwóch tafli szkła o grubości 4 mm, połączonych ze sobą czterema foliami (4.4.2), dzięki czemu ma podwyższoną odporność na rozbicie. Szyba wewnętrzna, to **szyba bezpieczne** zapewniające bezpieczeństwo użytkownika (hartowana lub VSG).

Opcje za dopłatą

KMT PLUS 54 (30/45, 31/46), **KMT CLASSIC** (30/45, 31/46), **KMT P.POŻ** (30/40, 31/41),
KMT STANDARD 55 (30/45, 31/46), **KMT EKO NOVA** (30/45, 31/46), **PL** (31/36), **UNI** (31/36)

WKŁADKI STANDARDOWE			SYSTEM JEDNEGO KLUCZA			SYSTEM JEDNEGO KLUCZA komplet klasy 6 / klasy C		
Wkładka 31/36 Wkładka 31/41 Wkładka 31/46	srebrne, złote 27 zł		Wkładka Wkładko-gałka 31/41	srebrne, złote 60 zł		Wkładka Wkładko-gałka 30/40	srebrne, złote 180 zł	
Wkładko-gałka 31/36 Wkładko-gałka 31/41 Wkładko-gałka 31/46	srebrne, złote 32 zł		Wkładka Wkładko-gałka 31/46			Wkładka Wkładko-gałka 30/45	srebrne, złote 180 zł	
							czarne 230 zł	

KMT PLUS 75 passive (50/50), **KMT PLUS 75** (50/50)

WKŁADKI STANDARDOWE			SYSTEM JEDNEGO KLUCZA			WKŁADKI ANTYWŁAMANIOWE klasy 6 / klasy C		
Wkładka 50/50	srebrne, złote 41 zł		Wkładka Wkładko-gałka 50/50	srebrne, złote 79 zł		Wkładka 50/50	srebrne, złote 90 zł	
Wkładko-gałka 50/50	srebrne, złote 51 zł					Wkładko-gałka 50/50	srebrne, złote 95 zł	
						Wkładka Wkładko-gałka 50/50 system jednego klucza	srebrne, złote 280 zł	
							czarne 320 zł	

KMT SUPERTHERM 90 (50/60)

WKŁADKI STANDARDOWE				WKŁADKI ANTYWŁAMANIOWE klasy 6 / klasy C				
Wkładka 50/60	srebrne, złote 58 zł		Wkładko-gałka 50/60	srebrne, złote 63 zł		Wkładka 50/60	srebrne, złote 120 zł	
							czarne 135 zł	
						Wkładko-gałka 50/60	srebrne, złote 130 zł	
							czarne 145 zł	



KLAMKA KMT GAMA
antywł. klasy 3
z zabezpieczeniem
antyrozwiernieniowym
(wspomaganie sprężyny)

kolor:
złoty, brązowy, satynowy,
inox-aluminium anodowane
245 zł
stare złoto
255 zł
czarny
295 zł

rozstaw 72



KLAMKA KMT GAMA
antywł. klasy 3
Z KRYSZTAŁKAMI
SWAROVSKI ELEMENTS

kolor:
złoty, brązowy, satynowy,
inox-aluminium anodowane
295 zł
stare złoto
305 zł
czarny
345 zł

rozstaw 72



KLAMKA KMT ALFA
z zabezpieczeniem
antyrozwiernieniowym
(wspomaganie sprężyny)

kolor:
złoty, brązowy, satynowy,
inox-aluminium anodowane
200 zł
stare złoto
210 zł

rozstaw 72



KLAMKA KMT GAMA
bez zabezpieczenia
antyrozwiernieniowego
(wspomaganie sprężyny)

kolor:
złoty, brązowy, satynowy,
inox-aluminium anodowane
215 zł
stare złoto
225 zł

rozstaw 72



KLAMKA KMT GAMA
bez zabezpieczenia
antyrozwiernieniowego
(wspomaganie sprężyny)

kolor:
złoty, brązowy, satynowy,
inox-aluminium anodowane
265 zł
stare złoto
275 zł

rozstaw 72



KLAMKA KMT BETA
(wspomaganie sprężyny)

kolor:
złoty, brązowy, satynowy,
inox-aluminium anodowane
120 zł
stare złoto
130 zł



KLAMKA KMT SIGMA
(wspomaganie sprężyny)

kolor:
złoty, brązowy, satynowy,
inox-aluminium anodowane
140 zł
stare złoto
150 zł

rozstaw 72



KLAMKO-GAŁKA KMT SIGMA

kolor:
złoty, brązowy, satynowy,
inox-aluminium anodowane
160 zł
stare złoto
170 zł

rozstaw 72

WZORNIK KOLORÓW KLAMEK



Złota Stare złoto Brązowa Tytan
Czarna Satyna INOX



KLAMKA AXA DIVA
antywł. klasy 3
z zabezpieczeniem
antyrozwiernieniowym

kolor:
tytan, stare złoto
300 zł

rozstaw 72



KLAMKA AXA DIVA
antywł. klasy 3
bez zabezpieczenia
antyrozwiernieniowego

kolor:
tytan, złoty
255 zł

rozstaw 72



KLAMKA AXA HAGA

kolor:
inox, stare złoto
99 zł
czarny
113 zł

rozstaw 92



KLAMKA AXA ROYAL
antywł. klasy 3
z zabezpieczeniem
antyrozwiernieniowym

kolor:
inox, stare złoto
211 zł
czarny
241 zł

rozstaw 92

MOŻLIWOŚĆ ZASTOSOWANIA KLAMEK W MODELACH DRZWI KMT

klamka \ drzwi	Supertherm 90	Plus 75 passive Plus 75 max Plus 75	Plus 54	Plus 54 kl.3	Classic	Classic kl.3	Standard 55	EKO NOVA
KMT Gama	—	tak	tak	—	tak	—	tak	—
KMT Gama kl.3	—	tak	tak	tak	tak	tak	tak	—
KMT Alfa	—	tak	tak	—	tak	—	tak	—
KMT Sigma	—	tak	tak	—	tak	—	tak	—
KMT Beta	—	—	tak	—	tak	—	tak	tak
KMT Axa Diva	—	—	tak	tak	tak	tak	tak	—
KMT Axa Haga	tak	—	—	—	—	—	—	—
KMT Axa Royal	tak	—	—	—	—	—	—	—

POCHWYT JEDNOSTRONNY STANDARD

Cena zawiera:

- Pochwyt inox - stal nierdzewna
- Pochwyt czarny - aluminium anodowane
- Stosowany wyłącznie w drzwiach zewnętrznych wzór: 10, 11, 13, 14, 15, 16, Perfekt, płaskie
- Brak możliwości zastosowania pochwyty w KMT PLUS klasa 3

Pochwyt inox: pochwyt jednostronny, klamka GAMA inox bez zabezpieczenia jednostronna z szyldami lub AXA SLIM (drzwi KMT SUPERTHERM 90).

Pochwyt czarny: pochwyt jednostronny, klamka LAMBDA czarna bez zabezpieczenia jednostronna z szyldami lub AXA SLIM (drzwi KMT SUPERTHERM 90).

POCHWYTY MONTOWANE PIONOWO							
Pochwyt kwadratowy K	Pochwyt kwadratowy K	Pochwyt kwadratowy K	Pochwyt dekorowany D	Pochwyt prosty P	Pochwyt prosty P	Pochwyt gięty G	Pochwyt gięty łukowy G
K1 inox (1000 mm) 450 zł	K1 czarny (1000 mm) 520 zł	K1K inox (1000 mm) 480 zł	D1 złoty dąb (1000 mm) 500 zł	P1 inox (1000 mm) 450 zł	P1 czarny (1000 mm) 520 zł	G1 inox (1000 mm) 500 zł	G4 inox (1000 mm) 500 zł
K2 inox (1560 mm) 550 zł	K2 czarny (1560 mm) 620 zł	K2K inox (1560 mm) 580 zł	D2 złoty dąb (1560 mm) 570 zł	P2 inox (1560 mm) 550 zł	P2 czarny (1560 mm) 620 zł	G2 inox (1560 mm) 570 zł	G5 inox (1560 mm) 570 zł
K1 inox z przyciskiem (1000 mm) 700 zł	K1 czarny z przyciskiem (1000 mm) 770 zł	<p>Cena zawiera pochwyt jednostronny i klamkę jednostronną. Pochwyty K1 i K2 z przyciskiem dostępne tylko do drzwi KMT SUPERTHERM 90 i KMT PLUS 75 passive z ościeżnicą ENERGY 90 oraz PASSIVE</p>					
Niezbędny elektrozaczepek i zasilacz		POCHWYTY MONTOWANE POZIOMO					
K2 inox z przyciskiem (1560 mm) 800 zł	K2 czarny z przyciskiem (1560 mm) 870 zł	Pochwyt kwadratowy K		Pochwyt prosty P		Pochwyt gięty G	
Niezbędny elektrozaczepek i zasilacz							
K3 inox (320 mm) 265 zł		K4 inox (650 mm) 350 zł		P3 inox (650 mm) 350 zł		G3 inox (650 mm) 400 zł	

ELEKTROZACZEP + ZAMEK ROLKOWY		ELEKTROZACZEP + ZASUWNICA Z FUNKCJĄ „DZIEŃ / NOC”	
		Do drzwi KMT PLUS 75 passive, KMT PLUS 75 max, KMT PLUS 75, KMT PLUS 54	
<ul style="list-style-type: none"> • Dostosowany do podłączenia zasilania 12/24 V • Zamek rolkowy zabezpiecza drzwi przed samoczynnym otwarciem, z możliwością regulacji siły docisku • Funkcja „dzień - noc” (umożliwia otwieranie drzwi z zewnątrz bez użycia klucza). 		Do drzwi KMT SUPERTHERM 90	
Do drzwi KMT PLUS jednoskrzydłowych 180 zł		Do drzwi KMT dwuskrzydłowych 220 zł	
		300 zł	

POCHWYT JEDNOSTRONNY STYLIZOWANY

- Pochwyt inox - aluminium anodowane
- Pochwyt czarny - aluminium anodowane
- Stosowany wyłącznie w drzwiach zewnętrznych
wzór: Perfekt (1,2,3,5), płaskie
- Brak możliwości zastosowania pochwyty w KMT PLUS klasa 3

Cena zawiera:

pochwyt, klamka LAMBDA inox lub czarna bez zabezpieczenia jednostronna z szyldami lub AXA SLIM (drzwi KMT SUPERTHERM 90)

POCHWYTY MONTOWANE POZIOMO				
S1 inox (480x340 mm) 550 zł	S2 inox (520x220 mm) 550 zł	S3 inox (520x110 mm) 450 zł	S4 inox (520x70 mm) 450 zł	S5 inox (520x70 mm) 450 zł
S1 czarny (480x340 mm) 550 zł	S2 czarny (520x220 mm) 550 zł	S3 czarny (520x110 mm) 450 zł	S4 czarny (520x70 mm) 450 zł	S5 czarny (520x70 mm) 450 zł



<p>KLAMKA AXA SLIM jednostronna stosowana do pochwyty Tylko do drzwi KMT SUPERTHERM 90</p> <p>kolor: inox, czarna</p> <p>zawarta w cenie pochwyty STYLIZOWANYCH i STANDARD</p> <p>rozstaw 92</p>	<p>KLAMKA KMT LAMBDA jednostronna stosowana do pochwyty (pełna stal nierdzewna, aluminium anodowane) (wspomaganie sprężyny)</p> <p>dopłata do ceny pochwyty STANDARD 70 zł</p> <p>dotyczy zmiany z klamki KMT GAMA jednostronnej</p> <p>kolor: inox</p>
<p>rozstaw 92</p>	<p>KLAMKA KMT LAMBDA jednostronna stosowana do pochwyty (aluminium anodowane) (wspomaganie sprężyny)</p> <p>zawarta w cenie pochwyty STYLIZOWANYCH i STANDARD w kolorze czarnym</p> <p>kolor: czarna</p> <p>rozstaw 72</p>

Klamka KMT LAMBDA nie dotyczy drzwi KMT SUPERTHERM 90

OPCJE OTWIERANIA DRZWI Z POCHWYTEM

Drzwi SUPERTHERM 90	Pochwyt bez przycisku z klamką jednostronną	<ol style="list-style-type: none"> 1. Zastosowanie pochwyty do ościeżnicy bez elektrozaczepu wymaga każdorazowo otwarcia drzwi za pomocą klucza. 2. Zastosowanie pochwyty i elektrozaczepu + zasuwnicy z funkcją "dzień / noc" umożliwia: <ul style="list-style-type: none"> - ustawienie elektrozaczepu w funkcji "noc" + zasuwnicy w funkcji "noc" - otwieranie tylko za pomocą klucza - ustawienie elektrozaczepu w funkcji "dzień" + zasuwnicy w funkcji "dzień" - otwieranie poprzez pociągnięcie pochwyty. Rygle automatyczne nie są aktywne. W przypadku korzystania z funkcji "dzień" wymagane jest zastosowanie samozamykacza, aby zapobiec niekontrolowanemu otwieraniu drzwi.
	Pochwyt z przyciskiem z klamką jednostronną	<ol style="list-style-type: none"> 1. Zastosowanie pochwyty i elektrozaczepu + zasuwnicy z funkcją "dzień / noc" umożliwia: <ul style="list-style-type: none"> - ustawienie elektrozaczepu w funkcji "noc" + zasuwnicy w funkcji "noc" - otwieranie tylko za pomocą klucza - ustawienie elektrozaczepu w funkcji "noc" + zasuwnicy w funkcji "dzień" + elektrozaczep podłączony do zasilania - otwieranie za pomocą przycisku. Rygle automatyczne nie są aktywne. W przypadku korzystania z funkcji "dzień" nie jest wymagane zastosowanie samozamykacza.
Drzwi PLUS 75 passive, PLUS 75 max, PLUS 75, PLUS 54	Pochwyt bez przycisku z klamką jednostronną	<ol style="list-style-type: none"> 1. Zastosowanie pochwyty do ościeżnicy bez elektrozaczepu wymaga każdorazowo otwarcia drzwi za pomocą klucza. 2. Zastosowanie pochwyty + elektrozaczepu z zamkiem rolkowym umożliwia: <ul style="list-style-type: none"> - ustawienie elektrozaczepu w funkcji "noc" - otwieranie tylko za pomocą klucza - ustawienie elektrozaczepu w funkcji "dzień" - otwieranie poprzez pociągnięcie pochwyty. W przypadku korzystania z funkcji "dzień" nie jest wymagane zastosowanie samozamykacza.
Drzwi PLUS 75 passive	Pochwyt z przyciskiem z klamką jednostronną	<ol style="list-style-type: none"> 1. Zastosowanie pochwyty z przyciskiem + elektrozaczepu z zamkiem rolkowym umożliwia: <ul style="list-style-type: none"> - ustawienie elektrozaczepu w funkcji "noc" + elektrozaczep podłączony do zasilania - otwieranie za pomocą przycisku w pochwyty

WIZJER 3.2 LCD



350 zł
Pamięć wewnętrzna 50 zdjęć

WIZJER PANORAMICZNY
Panorama 200 stopni



kolor:
stal nierdzewna, mosiądz, czarny

standardowy **65 zł**
do drzwi KMT SUPERTHERM 90 **80 zł**

WIZJER
Szerokokątny



kolor:
złoty, srebrny

standardowy **25 zł**
do drzwi p.poz **30 zł**

Nie dotyczy drzwi KMT SUPERTHERM 90

SAMOZAMYKACZ NAWIERZCHNIOWY
wzmocnienie zawarte w cenie kolor srebrny



bez blokady **210 zł**
z blokadą ramienia **360 zł**

Nie dotyczy drzwi KMT SUPERTHERM 90

WZMOCNIENIE POD SAMOZAMYKACZ (wysokość 110mm)
Dotyczy wykonania wzmocnienia bez zakupu samozamykacza GEZE



60 zł

Nie dotyczy drzwi KMT SUPERTHERM 90

ELEMENT MOCUJĄCY RAMIĘ SAMOZAMYKACZA GEZE
kolor srebrny element umożliwiający zamontowanie samozamykacza od strony wewnętrznej w drzwiach otwieranych na zewnątrz



80 zł

Nie dotyczy drzwi KMT SUPERTHERM 90

SAMOZAMYKACZ CHOWANY LISTWOWY



680 zł

Do drzwi KMT SUPERTHERM 90, KMT PLUS 75 passive z ościeżnicą PASSIVE, ENERGY 90

ZASILACZ 12 V



90 zł

Zasilacz do podłączenia pochwyty z przyciskiem

KONTAKTRON



kolor:
antracyt, brązowy, biały

90 zł

Nie dotyczy drzwi KMT PL, KMT UNI

PROFESJONALNY PREPARAT DO CZYSZCZENIA I KONSERWACJI STALI NIERDZEWNEJ



zestaw **40 zł**

ODBOJNIK
Ø 60 mm, wysokość 50 mm



60 zł

Złota Brązowa Czarna Satyna INOX

LISTWA DOLNA MASKUJĄCA
(tylko do drzwi jednoskrzydłowych, dotyczy skrótu skrzydła we własnym zakresie)



jednoskrzydłowe **25 zł**

dół skrzydła

Nie dotyczy drzwi KMT SUPERTHERM 90

ZESTAW ZAWIERA:

- 1 - mocny środek do czyszczenia stali nierdzewnej - poj. 50 ml
- 2 - środek do czyszczenia i konserwacji stali nierdzewnej oraz powierzchni chromowanych - poj. 150 ml

TABLICZKA Z NUMEREM DOMU
stal nierdzewna



15x15 cm **25 zł**
15x22 cm **35 zł**
15x30 cm **45 zł**

SKRÓCENIE SKRZYDŁA I OŚCIEŻNICY



jednoskrzydłowe **80 zł**
dwuskrzydłowe **160 zł**

z dwiema dostawkami **240 zł**

OKAPNIK KMT
Stosowany do drzwi zewnętrznych otwieranych do wewnątrz. Dostępny w szerokościach: "80", "90", "100"



35 zł

Nie dotyczy drzwi KMT SUPERTHERM 90

LISTWA ODBOJNIKOWA
montowana od zewnątrz wysokość 150 mm



jednoskrzydłowe **80 zł**
dwuskrzydłowe **160 zł**

UWAGA!
Brak możliwości skracania:

- drzwi KMT SUPERTHERM 90,
- tłoczenie Perfekt 7-2, Perfekt 8, Perfekt 8-1
- tłoczenie 11s3, 11s7, 11s8, 11s9, 13s1 z ramką czarną malowaną
- aplikacja 18-1, DUO 18-2
- aplikacja 0, 13-1 z ramką czarną malowaną
- dostawka Perfekt d16
- dostawka d9, d11, d12, d14 z ramką czarną malowaną

DWUKOLOR

Dostępny w drzwiach:

- KMT SUPERTHERM 90
- KMT PLUS 75 *passive*
- KMT PLUS 75 max
- KMT PLUS 75
- KMT PLUS 54 kl.3
- KMT PLUS 54
- KMT CLASSIC kl.3
- KMT CLASSIC kl.2
- KMT P.Poż
- KMT Standard 55
- EKO NOVA

PARAMETRY TECHNICZNE:

- dwa różne kolory od zewnątrz i od wewnątrz
- możliwość wykonania w drzwiach pełnych i przeszklonych
- tłoczenie jednakowe z dwóch stron
- możliwość wykonania w szerokości „80” „90” „100” (wg. oferty danego modelu)
- zestawienia kolorystyczne dostępne wg. oferty danego modelu
- możliwość wykonania ościeżnicy w dwóch kolorach (TERMA) lub w jednym kolorze (wg. oferty ościeżnic dostępnych w danym modelu)

200 zł

dopłata do ceny drzwi jednoskrzydłowych wg. oferty standardowej

- skrzydło w dwukolorze
- ościeżnica jeden kolor (wg. oferty ościeżnic dostępnych w danym modelu)

600 zł

dopłata do ceny drzwi jednoskrzydłowych wg. oferty standardowej

- skrzydło w dwukolorze
- ościeżnica w kolorze dwustronnym (tylko TERMA)
- do drzwi KMT PLUS 54, KMT CLASSIC kl.2 należy dodatkowo doliczyć dopłatę 240 zł za zmianę ościeżnicy standardowej na TERMA
- ościeżnica TERMA nie jest dostępna do drzwi KMT PLUS RC3, KMT CLASSIC RC3, KMT P.POŻ, KMT STANDARD 55, EKO NOVA



OŚCIEŻNICA TERMA
kolor dwustronny



Świadectwo Ochronne
Urzędu Patentowego

ZAMEK LISTWOWY HAKOWY



Bolec z hakiem górny

Zamek podstawowy

Bolec z hakiem dolny

150 zł

dopłata do ceny skrzydła KMT PLUS 75 *passive* przy zmianie zamka listwowego standardowego na zamek listwowy hakowy

PARAMETRY TECHNICZNE:

- zamek listwowy hakowy przeznaczony jest do zastosowania w drzwiach KMT PLUS 75 *passive*
- wielopunktowe ryglowanie drzwi następuje za pomocą sterowania wkładką patentową
- dodatkowe zabezpieczenie stanowi ryglowanie niezależne drugą wkładką
- czoło zasuwnicy wykonane ze stali nierdzewnej, pozostałe elementy zabezpieczone warstwą cynku
- szerokość blachy czołowej 22 mm
- rozstaw 72 mm

GAMA COLOR

Drzwi malowane według palety RAL - dopłata

KMT PLUS 75, KMT PLUS 75 max	KMT PLUS 54
<ul style="list-style-type: none"> • malowane obustronnie na jeden kolor • dostępne wyłącznie z ościeżnicą ENERGY 90 	<ul style="list-style-type: none"> • malowane obustronnie na jeden kolor • dostępne wyłącznie z ościeżnicą ENERGY 60
drzwi jednoskrzydłowe 980 zł + dopłata do ościeżnicy ENERGY 90 wg. cennika str.68	drzwi jednoskrzydłowe 640 zł + dopłata do ościeżnicy ENERGY 60 wg. cennika str.68
drzwi dwuskrzydłowe 1320 zł	drzwi dwuskrzydłowe 980 zł + dopłata do ościeżnicy ENERGY 60 wg. cennika str.56
naświetle 480 zł z przeszkleniem 580 zł panel pełny	naświetle 380 zł z przeszkleniem 480 zł panel pełny
poszerzenie aluminiowe 250 zł za 1 sztukę	poszerzenie aluminiowe 180 zł za 1 sztukę
Dostępne wzory: Pełne - płaskie, 13, 14, 15, 16, aplikacje inox (nie dotyczy 10) Przeszkłone - 11s..., 13s..., 14s...	

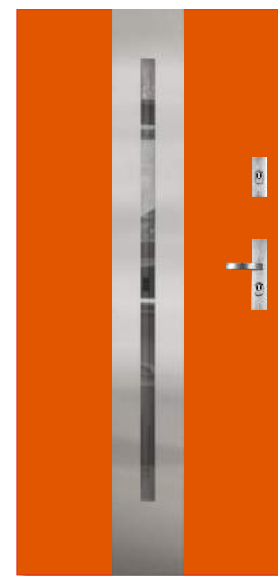

Skrzydła, ościeżnice, naświetla malowane wyłącznie w strukturze SAHARA.

Dostępne kolory z palety RAL:
1013, 1015, 3011, 3020, 5002, 6005, 7012, 7016, 7021, 7045, 7047, 8017, 8019 9002, 9005, 9006, 9007, 9010, Grey Sparkle, Corten Steel

Wzornik kolorów znajduje się na stronie www.kmt.com.pl



OŚCIEŻNICA PASSIVE (drewniano-aluminiowa) PRÓG (WPC/aluminium)



do drzwi KMT PLUS 75,
KMT PLUS 75 max,
i KMT PLUS 75 *passive*

538 zł
dopłata przy zmianie
standardowego
wyposażenia

OŚCIEŻNICA TERMA (stalowa) PRÓG (stalowy)

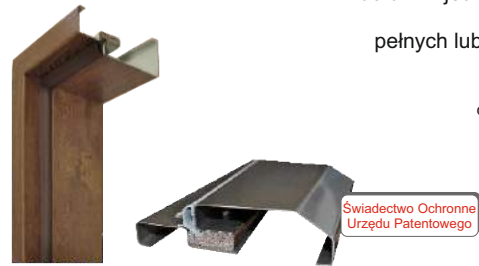

do drzwi jednoskrzydłowych
KMT PLUS 54
pełnych lub przeszklonych

240 zł
dopłata przy zmianie
standardowego
wyposażenia

OŚCIEŻNICA ENERGY 60 (aluminiowa) PRÓG (aluminiowy)

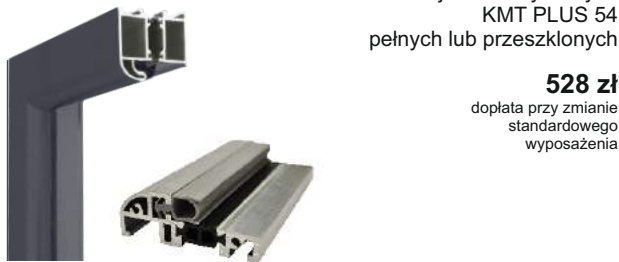

do drzwi jednoskrzydłowych
KMT PLUS 54
pełnych lub przeszklonych

528 zł
dopłata przy zmianie
standardowego
wyposażenia

OŚCIEŻNICA ENERGY 90 (aluminiowa) PRÓG (aluminiowy)



do drzwi KMT PLUS 75,
KMT PLUS 75 max
i KMT PLUS 75 *passive*

538 zł
dopłata przy zmianie
standardowego
wyposażenia

POSZERZENIE ALUMINIOWE BOCZNE I GÓRNE do ościeżnicy ENERGY 60

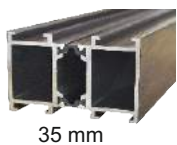

120 zł mb



160 zł mb

POSZERZENIE ALUMINIOWE BOCZNE I GÓRNE do ościeżnicy SUPERTHERM 90, ENERGY 90

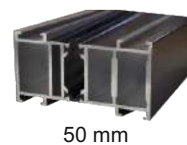

210 zł mb

POSZERZENIE PODPROGOWE do progów: SUPERTHERM, PASSIVE, TERMA, TERMA 75

do drzwi
„80” „90” „100”

80 zł
wysokość: 50-150 mm

150 zł
wysokość: 151-300 mm

220 zł
wysokość: 301-500 mm

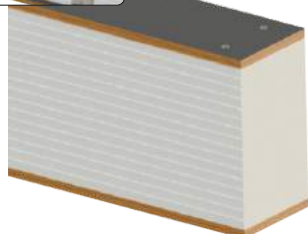
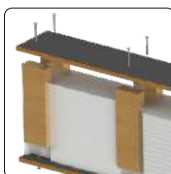

POSZERZENIE PODPROGOWE PCW do progów ENERGY 60

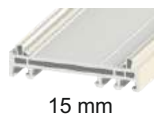

standardowe
35 zł mb



standardowe
35 zł mb
ze wzmocnieniem
stalowym
43 zł mb



standardowe
75 zł mb
ze wzmocnieniem
stalowym
90 zł mb

POSZERZENIE PODPROGOWE PCW do progów: SUPERTHERM 90, ENERGY 90, aluminiowy P10, aluminiowy P11, aluminiowy P15

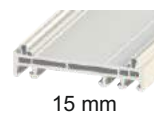

standardowe
35 zł mb



standardowe
35 zł mb
ze wzmocnieniem
stalowym
43 zł mb



standardowe
100 zł mb
ze wzmocnieniem
stalowym
116 zł mb

Ościeżnica KMT SUPERTHERM 90 1130 zł

- Wykonanie:
- szerokość - "90"
 - profil aluminiowy wypełniony pianką
 - pokrycie: podkład, pasywacja, farba poliesterowa proszkowa
 - pokrycie zewnętrzne: laminat drewnopodobny
 - naroża ościeżnicy nitowane oraz skręcane
 - trzy zawiasy 3D
 - sześć otworów na bolce antywyważeniowe
 - uszczelka EPDM
 - inne dodatki: śruby, zaślepki, klucz imbusowy
 - regulacja zamka

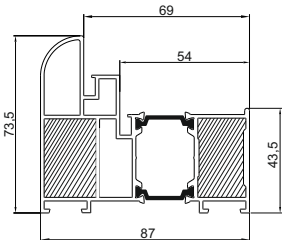

- Kolory:**
- złoty dąb
 - orzech ciemny
 - biały
 - winchester
 - antracyt
 - dąb ciemny
 - szary
 - dąb bielony
 - metbrush
 - dąb turner

Próg SUPERTHERM 90

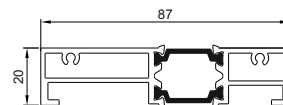

- profil aluminiowy
- inne dodatki - śruby, zaślepki

Ościeżnica KMT PASSIVE 1088 zł

- Wykonanie:
- szerokość - „80”, „90”, „100”
 - rdzeń: sklejka wodoodporna
 - profil aluminiowy
 - pokrycie: podkład, pasywacja, farba poliesterowa proszkowa
 - pokrycie zewnętrzne: laminat drewnopodobny
 - naroża ościeżnicy skręcane
 - przekładka termiczna 60 mm z PCV
 - trzy zawiasy wkręcane z regulacją 3D
 - sześć otworów na bolce antywyważeniowe
 - uszczelka EPDM
 - inne dodatki: śruby, zaślepki, klucz imbusowy
 - regulacja zamka

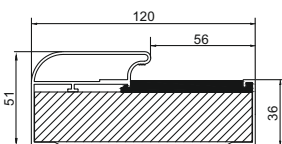

Świadczenie Ochronne
Urzędu Patentowego

- Kolory:**
- złoty dąb
 - orzech ciemny
 - biały
 - winchester
 - antracyt
 - szary
 - dąb bielony
 - dąb ciemny
 - grafit metalik
 - metbrush
 - dąb turner

Próg PASSIVE



Świadczenie Ochronne
Urzędu Patentowego

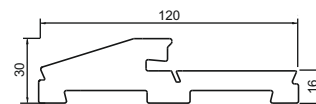

- blacha nierdzewna
- pełny profil WPC
- niewidoczne otwory montażowe
- montaż bez listwy progowej
- inne dodatki - śruby, uszczelka.

Ościeżnica KMT ENERGY 90 1088 zł

- Wykonanie:
- szerokość - „80”, „90”, „100”
 - profil aluminiowy
 - pokrycie: podkład, pasywacja, farba poliesterowa proszkowa
 - pokrycie zewnętrzne: laminat drewnopodobny
 - naroża ościeżnicy nitowane oraz skręcane
 - trzy zawiasy 3D
 - sześć otworów na bolce antywyważeniowe
 - uszczelka EPDM
 - inne dodatki: śruby, zaślepki, klucz imbusowy
 - regulacja zamka

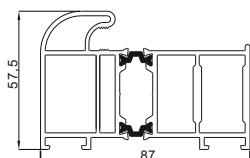

- Kolory:**
- złoty dąb
 - mahoń
 - orzech ciemny
 - wenge
 - biały
 - winchester
 - antracyt
 - grafit metalik
 - dąb ciemny
 - szary
 - dąb bielony
 - metbrush
 - dąb turner



Próg ENERGY 90

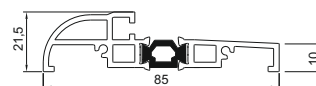

- profil aluminiowy
- uszczelka gumowa z dodatkiem elastomeru
- inne dodatki - śruby, zaślepki

Ościeżnica KMT ENERGY 60 893 zł

- Wykonanie:
- szerokość - „80”, „90”, „100”
 - profil aluminiowy
 - pokrycie: podkład, pasywacja, farba poliesterowa proszkowa
 - pokrycie zewnętrzne: laminat drewnopodobny
 - naroża ościeżnicy nitowane oraz skręcane
 - trzy zawiasy regulowane
 - trzy otwory na bolce antywyważeniowe
 - uszczelka EPDM
 - inne dodatki: śruby, zaślepki, klucz imbusowy
 - regulacja zamka

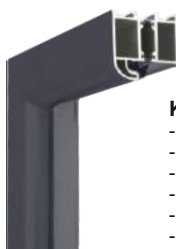
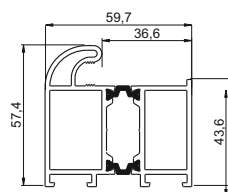

- Kolory:**
- złoty dąb
 - mahoń
 - orzech ciemny
 - wenge
 - biały
 - winchester
 - antracyt
 - grafit metalik
 - dąb ciemny
 - szary
 - dąb bielony
 - metbrush



Próg ENERGY 60

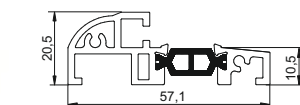

- profil aluminiowy
- uszczelka gumowa z dodatkiem elastomeru
- inne dodatki - śruby, zaślepki

Ościeżnica KMT TERMA 75 550 zł

- Wykonanie:
- szerokość - "80", "90", "100"
 - blacha stalowa gr. 1,5 mm
 - przekładka termiczna
 - pokrycie: laminat drewnopodobny
 - naroża ościeżnicy zaciskane
 - trzy zawiasy 3D
 - trzy otwory na bolce
 - 6 uchwytów do mocowania
 - uszczelka EPDM
 - inne dodatki - śruby, zaślepki, klucz imbusowy.
 - regulacja zamka

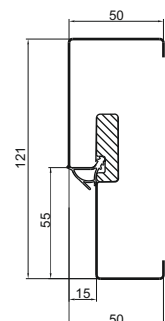

Świadczenie Ochronne
Urzędu Patentowego

- Kolory:**
- złoty dąb
 - mahoń
 - orzech ciemny
 - wenge
 - orzech włoski
 - biały
 - winchester
 - antracyt
 - grafit metalik
 - dąb ciemny
 - szary
 - dąb bielony
 - metbrush



Świadczenie Ochronne
Urzędu Patentowego

Świadczenie Ochronne
Urzędu Patentowego

Próg ze stali nierdzewnej TERMA 75

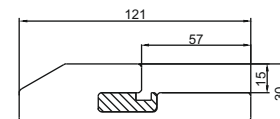

- blacha nierdzewna
- przekładka termiczna
- uszczelka gumowa z dodatkiem elastomeru
- inne dodatki - śruby, zaślepki, podkładka pod próg.

Próg PASSIVE

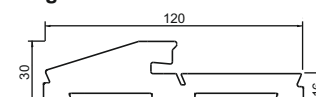

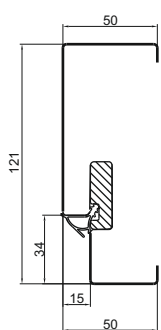

Ościeżnica KMT TERMA 54 550 zł

- Wykonanie:**
- szerokość - "80", "90", "100"
 - blacha stalowa gr. 1,5 mm
 - przekładka termiczna
 - pokrycie: laminat drewnopodobny
 - naroża ościeżnicy zaciskane
 - trzy zawiasy płytkowe klasy B15
 - trzy otwory na bolce
 - 6 uchwytów do mocowania
 - uszczelka EPDM
 - inne dodatki - śruby, zaślepki, klucz imbusowy.
 - regulacja zamka

Świadectwo Ochronne
Urzędu Patentowego



Kolory:

- złoty dąb
- mahoń
- orzech ciemny
- orzech włoski
- wenge
- biały
- winchester
- grafit metalik
- dąb ciemny
- szary
- dąb bielony
- metbrush

Próg ze stali nierdzewnej TERMA 54

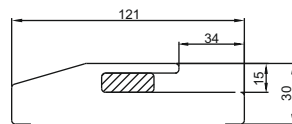

Świadectwo Ochronne
Urzędu Patentowego

- blacha nierdzewna
- przekładka termiczna
- uszczelka gumowa z dodatkiem elastomeru
- inne dodatki - śruby, zaślepki, podkładka pod próg.

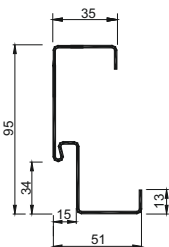

Ościeżnica KMT 10CP / 10C 350 zł / 385 zł

- Wykonanie:**
- szerokość - "80", "90", "100"
 - blacha stalowa gr. 1,5 mm
 - pokrycie: laminat drewnopodobny
 - naroża ościeżnicy zaciskane
 - trzy zawiasy płytkowe klasy B15
 - trzy otwory na bolce
 - 9 uchwytów do mocowania
 - uszczelka EPDM
 - inne dodatki - śruby, zaślepki,
 - dodatkowe wzmocnienia
 - regulacja zamka



Kolory:

- złoty dąb
- mahoń
- orzech ciemny
- orzech włoski
- wenge
- biały
- winchester
- antracyt
- grafit metalik
- dąb ciemny
- szary
- dąb bielony
- metbrush



stalowy

Próg ze stali nierdzewnej P10 60 zł

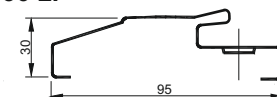

aluminiowy

Próg aluminiowy P10 60 zł

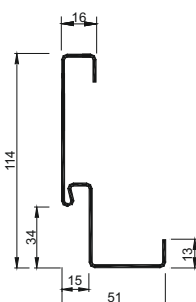
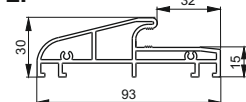

Ościeżnica KMT 11CP / 11C 350 zł / 385 zł

- Wykonanie:**
- szerokość - "80", "90", "100"
 - blacha stalowa gr. 1,5 mm
 - pokrycie: laminat drewnopodobny
 - naroża ościeżnicy zaciskane
 - trzy zawiasy płytkowe klasy B15
 - trzy otwory na bolce
 - 9 uchwytów do mocowania
 - uszczelka EPDM
 - inne dodatki - śruby, zaślepki,
 - dodatkowe wzmocnienia
 - regulacja zamka



Kolory:

- złoty dąb
- mahoń
- orzech ciemny
- orzech włoski
- wenge
- biały
- winchester
- antracyt
- grafit metalik
- dąb ciemny
- szary
- dąb bielony
- metbrush



stalowy

Próg ze stali nierdzewnej P11 60 zł

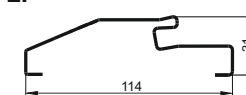

aluminiowy

Próg aluminiowy P11 60 zł

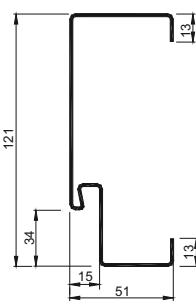
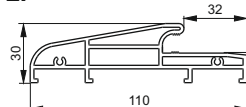

Ościeżnica KMT 15CP / 15C 350 zł / 385 zł

- Wykonanie:**
- szerokość - "80", "90", "100"
 - blacha stalowa gr. 1,5 mm
 - pokrycie: laminat drewnopodobny
 - naroża ościeżnicy zaciskane
 - trzy zawiasy płytkowe klasy B15
 - trzy otwory na bolce
 - 9 uchwytów do mocowania
 - uszczelka EPDM
 - inne dodatki - śruby, zaślepki,
 - dodatkowe wzmocnienia
 - regulacja zamka



Kolory:

- złoty dąb
- mahoń
- orzech ciemny
- orzech włoski
- wenge
- biały
- winchester
- antracyt
- grafit metalik
- dąb ciemny
- szary
- dąb bielony
- metbrush



stalowy

Próg ze stali nierdzewnej P15 60 zł

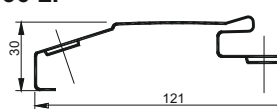

aluminiowy

Próg aluminiowy P15 60 zł

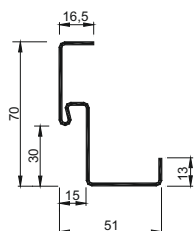
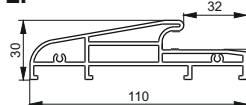

Ościeżnica KMT 7PL 180 zł

- Wykonanie:**
- szerokość - "70", "80", "90", "100"
 - blacha stalowa gr. 1,5 mm
 - pokrycie: fosforanowanie, pasywacja farba poliestrowa proszkowa
 - naroża ościeżnicy skręcane
 - trzy zawiasy wkręcane
 - 12 uchwytów do mocowania
 - uszczelka EPDM
 - inne dodatki - śruby, zaślepki
 - wysokość do zalania w posadzce



Kolory:

- brąz
- popiel
- biała



Próg ze stali nierdzewnej uniwersalny 50 zł

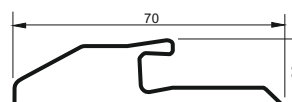

- blacha nierdzewna
- uszczelka gumowa z dodatkiem elastomeru
- inne dodatki - kołki rozporowe, podkładka pod próg.

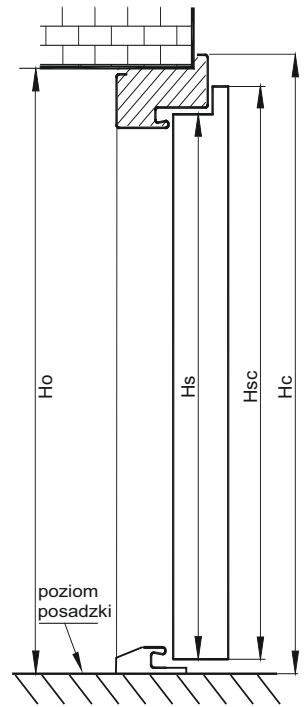
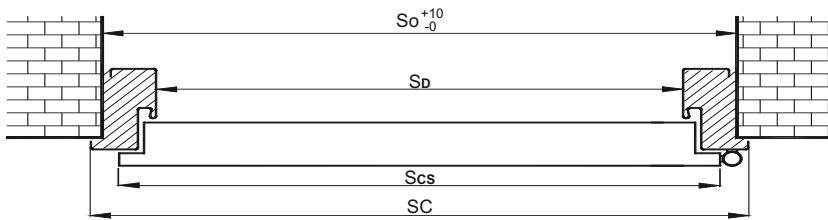

Skrzydła KMT (za wyjątkiem p.poż.)				N (dostępne w KMT Classic KMT Plus 54)		p.poż.		SUPER THERM	
parametry	"70"	"80"	"90"	"100"	"80"N	"90"N	"80"	"90"	"90"
wysokość w przyłdże Hs	2010	2010	2010	2010	2010	2010	2020	2020	2015
wysokość całkowita Hsc	2025	2025	2025	2025	2025	2025	2035	2035	2045
szerokość całkowita Scs	748	848	948	1048	803	903	848	948	948

OŚCIEŻNICE NAROŻNE														
parametry	KMT 10CP, KMT 10C			KMT 10N			KMT 10CP			KMT 11CP, KMT 11C			KMT 11N	
	"80"	"90"	"100"	"80"N	"90"N	"110"	"120"	"130"	"80"	"90"	"100"	"80"N	"90"N	
wysokość całkowita Hc	2075	2075	2075	2075	2075	2075	2075	2075	2075	2075	2075	2075	2075	
szerokość w świetle Sd	800	900	1000	755	855	1100	1200	1300	800	900	1000	755	855	
szerokość całkowita Sc	900	1000	1100	855	955	1200	1300	1400	900	1000	1100	855	955	
zalecana wys. otworu Ho	na gotową posadzkę przewidziano luz 10 mm													
	2065	2065	2065	2065	2065	2065	2065	2065	2045	2045	2045	2045	2045	
zalecana szer. otworu So	880	980	1080	825	925	1180	1280	1380	870	970	1070	815	915	

OŚCIEŻNICE SYMETRYCZNE											
parametry	KMT 15CP, KMT 15C			KMT 15CP			KMT 15 p.poż.		TERMA do PLUS 54, PLUS 75 PLUS 75 max, PLUS 75 passive		
	"80"	"90"	"100"	"110"	"120"	"130"	"80"	"90"	"80"	"90"	"100"
wysokość całkowita Hc	2075	2075	2075	2075	2075	2075	2085	2085	2075	2075	2075
szerokość w świetle Sd	800	900	1000	1100	1200	1300	800	900	800	900	1000
szerokość całkowita Sc	900	1000	1100	1200	1300	1400	900	1000	900	1000	1100
zalecana wys. otworu Ho	na gotową posadzkę przewidziano luz 10 mm										
	2090	2090	2090	2090	2090	2090	2100	2100	2090	2090	2090
zalecana szer. otworu So	920	1020	1120	1220	1320	1420	920	1020	920	1020	1120

OŚCIEŻNICA DREWNIANO-ALUMINIOWA			
PASSIVE			
"80"	"90"	"100"	
2075	2075	2075	
800	900	1000	
904	1004	1104	
na gotową posadzkę przewidziano luz 10 mm			
2090	2090	2090	
925	1025	1125	

OŚCIEŻNICA SUPER THERM
"90"
2093
900
1050
na gotową posadzkę przewidziano luz 10 mm
2110
1080

OŚCIEŻNICE ALUMINIOWE UWAGA! Nie dotyczy naświetli (patrz str. 60)																		
parametry	ENERGY 60			ENERGY 60 do drzwi z dostawką otwieraną						ENERGY 90			ENERGY 90 do drzwi z dostawką otwieraną					
	"80"	"90"	"100"	"110" 80+30	"120" 80+40	"120" 90+30	"130" 90+40	"130" 100+30	"140" 100+40	"80"	"90"	"100"	"110" 80+30	"120" 80+40	"120" 90+30	"130" 90+40	"130" 100+30	"140" 100+40
wysokość całkowita Hc	2072	2072	2072	2072	2072	2072	2072	2072	2072	2075	2075	2075	2075	2075	2075	2075	2075	2075
szerokość w świetle Sd	800	900	1000	1100	1200	1200	1300	1300	1400	800	900	1000	1100	1200	1200	1300	1300	1400
szerokość całkowita Sc	917	1017	1117	1217	1317	1317	1417	1417	1517	917	1017	1117	1222	1322	1322	1422	1422	1522
zalecana wys. otworu Ho	na gotową posadzkę przewidziano luz ok. 10 mm											na gotową posadzkę przewidziano luz ok. 10 mm						
	2090	2090	2090	2090	2090	2090	2090	2090	2090	2090	2090	2090	2090	2090	2090	2090	2090	2090
zalecana szer. otworu So	940	1040	1140	1240	1340	1340	1440	1440	1540	940	1040	1140	1240	1340	1340	1440	1440	1540

OŚCIEŻNICE ALUMINIOWE UWAGA! Nie dotyczy naświetli (patrz str. 60)												
parametry	ENERGY 60, ENERGY 90 do drzwi z dostawką stałą						ENERGY 60, ENERGY 90 do drzwi z 2 dostawkami stałymi					
	"110" 80+30	"120" 80+40	"120" 90+30	"130" 90+40	"130" 100+30	"140" 100+40	"140" 30+80+30	"150" 30+90+30	"160" 40+80+40	"160" 30+100+30	"170" 40+90+40	"180" 40+100+40
wysokość całkowita Hc	ENERGY 60: 2072 ENERGY 90: 2075						ENERGY 60: 2072 ENERGY 90: 2075					
szerokość w świetle Sd	800	800	900	900	1000	1000	800	900	800	1000	900	1000
szerokość całkowita Sc	1277	1377	1377	1477	1477	1577	1637	1737	1837	1837	1937	2037
zalecana wys. otworu Ho	na gotową posadzkę przewidziano luz: ENERGY 90 ok. 10 mm											
	2090	2090	2090	2090	2090	2090	2090	2090	2090	2090	2090	2090
zalecana szer. otworu So	1310	1410	1410	1510	1510	1610	1660	1760	1860	1860	1960	2060

UWAGA! Każde docięcie drzwi od dołu powoduje zmianę w wyglądzie wyrobu.

Cennik nie stanowi oferty w rozumieniu prawa. Załączone dane mają charakter informacyjny. Producent zastrzega sobie prawo do zmian.



DRZWI STALOWE

KATALOG WYROBÓW



WEJŚCIE Z KLASĄ

Lipiec 2019



BRAMY GARAŻOWE

KATALOG WYROBÓW



Maj 2019



Lider rynku
stolarski
2018
wg forum

Lider rynku
stolarski
2017
wg forum

Lider rynku
stolarski
2016
wg forum

Lider rynku
stolarski
2015
wg forum

Lider rynku
stolarski
2014
wg forum



PRODUCENT:

KRAT-MET 76-251 Kobylnica, ul. Witosa 21
tel. (0 59) 842 91 51; 842 99 71
fax: (0 59) 841 55 35
e-mail: biuro@kmt-stal.pl

więcej na stronie: www.kmt.com.pl



PRODUCENT:

TERMA 76-200 Słupsk, ul. Poznańska 42A
tel. (0 59) 841 44 34; (0 59) 841 32 68
fax: (0 59) 841 32 39
e-mail: terma@terma.pl

więcej na stronie: www.kmt.com.pl

